



SERVICIOS GENERALES®

Accesorios higienizantes.....	572	Dispensadores de servilletas.....	615	Palos universales para escobas.....	582
Accesorios protección respiratoria.....	595	Dispensadores de toallitas de papel secamanos.....	569	Pañuelos de papel.....	571
Aceite.....	620	Edulcorante.....	617	Papel de aluminio.....	613
Agua destilada.....	586	Electrodomésticos de oficina.....	621	Papel de cocina.....	614
Agua mineral.....	619	Escobas.....	583	Papel higiénico doméstico.....	564
Ajustador mascarilla.....	595	Escobillas para inodoro.....	586	Papel higiénico industrial.....	565
Alcohol 96°.....	606	Esterilizador de sobremesa.....	627	Papel higiénico jumbo.....	565
Almacenaje para catering.....	609	Estropajos.....	587	Papel húmedo.....	571
Ambientador desinfectante.....	580	Etiquetas para contenedores de basura.....	592	Papel para camillas.....	572
Ambientadores.....	577	Fiambreras.....	612	Papel secamanos.....	568
Amoniaco.....	585	Flexómetro.....	606	Papelera contenedor de plástico.....	590
Antical.....	582	Fregonas.....	583	Perchas.....	610
Aspiradora industrial.....	623	Frigoríficos.....	622	Pictogramas de señalización.....	608
Azúcar.....	617	Gafas de protección.....	597	Plancha vertical vapor.....	588
Bayetas.....	587	Galletas.....	618	Platos biodegradables.....	613
Bobina de celulosa.....	567	Gel antiséptico.....	576	Platos reciclables.....	613
Bolsas de basura.....	589	Gel hidroalcohólico.....	576	Plumeros.....	588
Bolsas portafiambreras.....	611	Guantes de protección.....	599	Portabobina industrial.....	567
Bombones.....	618	Guantes desechables.....	600	Portamascarillas.....	595
Bote multiusos.....	611	Hervidores de agua.....	622	Protección auditiva.....	596
Botiquines.....	605	Higiene de manos.....	572	Protección facial transparente.....	599
Café.....	616	Higienizantes para superficies.....	579	Protección ocular.....	597
Cafeteras.....	616	Indicadores de seguridad.....	607	Protección respiratoria.....	594
Calzado laboral.....	601	Insecticidas.....	578	Pulsioxímetro.....	606
Caramelos.....	618	Jabón líquido de manos.....	573	Purificadores.....	624
Carritos de limpieza.....	584	Lámpara de sal.....	622	Quitamanchas.....	587 y 589
Carros de servicio.....	610	Lavavajillas.....	581	Quitaolor desinfectante.....	580
Casco de protección.....	597	Leche.....	617	Recambio para mopas.....	584
Cascos antirruído.....	596	Lejía.....	585	Recambios para ambientadores.....	577
Cepillo para ropa y calzado.....	588	Limpiacristales.....	582	Recogedores.....	582
Cepillos.....	583	Limpiador desinfectante para superficies.....	576	Refrescos.....	620
Chicles.....	618	Limpiadores desengrasantes.....	581	Robot aspirador.....	623
Cintas antideslizantes.....	607	Limpiahogar multisuperficies.....	580	Rodillo quitapelusas.....	588
Climatizador.....	621	Limpiasuelos.....	585	Ropa laboral.....	603
Coca Cola.....	620	Limpiaventanas.....	588	Sacacorchos.....	610
Conos de señalización.....	608	Limpieza de baños.....	578	Saco guardarropa.....	589
Contenedores de basura.....	590	Limpieza de suelos.....	582	Secamanos eléctrico.....	571
Contenedores de basura para reciclaje.....	591	Linternas.....	606	Servilletas.....	614
Cubiertos de madera.....	612	Manteles de papel.....	615	Snacks.....	620
Cubos para fregonas.....	584	Máquina generadora de ozono.....	627	Soporte de bolsas de basura.....	592
Cubre escobas.....	583	Mascarillas desechables.....	594	Sorbetes de papel.....	613
Cuchillo de cocina.....	610	Mascarillas FFP2.....	594 y 595	Sustrato para plantas.....	592
Desatascadores.....	586	Mascarillas FFP3.....	594 y 595	Tambores filtros HEPA.....	624
Deshumidificador.....	622	Mascarillas higiénicas.....	594	Termómetro.....	605
Desinfectante textil.....	579	Mascarillas quirúrgicas.....	594	Tés.....	615
Desinfectantes para baños.....	578	Mascarillas reutilizables.....	594	Tijeras de cocina.....	610
Desinfectantes para superficies.....	579	Mascarillas tipo I.....	594	Toallas de papel secamanos.....	569
Difusor de aromas y humidificador.....	622	Medidor de aire.....	627	Toallitas desinfectantes.....	579
Dispensadores automáticos.....	573	Menaje.....	610	Toallitas secamanos.....	570
Dispensadores de agua.....	619	Menaje desechable.....	612	Tostadoras.....	622
Dispensadores de gel.....	572	Menaje para llevar.....	611	Vasos de cartón.....	612
Dispensadores de jabón.....	572	Mopas.....	584	Velas de números.....	611
Dispensadores de papel higiénico doméstico.....	564	Paletina agitadora.....	613	Ventiladores.....	621
Dispensadores de papel higiénico jumbo.....	565	Palillos de dientes.....	613	Zapatos de seguridad.....	601
Dispensadores de papel secamanos.....	567				



SERVICIOS GENERALES

RESUMEN PAPEL HIGIÉNICO

CÓDIGO	MARCA	TIPO	COLOR	CAPAS	ANCHO	DIÁMETRO	MANDRIL	METROS
78528	AMOOS	DOMÉSTICO	BLANCO	2	87 mm	100 mm	45 mm	13 m
78529	AMOOS	DOMÉSTICO	BLANCO	2	90 mm	120 mm	45 mm	30 m
70001	SCOTTEX	DOMÉSTICO	BLANCO	2	93 mm	105 mm	40 mm	40,8 m
70002	SCOTTEX	DOMÉSTICO	BLANCO	2	98 mm	122 mm	45 mm	17,20 m
18815	OLIMPIC	DOMÉSTICO	BLANCO	2	90 mm	93 mm	40 mm	18 m
72336	OLIMPIC	DOMÉSTICO	BLANCO	2	90 mm	93 mm	40 mm	18 m
76247	BUGA	INDUSTRIAL	BLANCO	2	90 mm	165 mm	45 mm	130 m
71793	TORK	INDUSTRIAL	BLANCO	2	90 mm	160 mm	61 mm	160 m
159992	DAHI	INDUSTRIAL	BLANCO	2	90 mm	160 mm	45 mm	140 m
75587	TORK	INDUSTRIAL	BLANCO	1	90 mm	195 mm	61 mm	290 m
155035	TORK	INDUSTRIAL	BLANCO	2	97 mm	260 mm	59 mm	360 m
25874	-	INDUSTRIAL	BLANCO	2	82 mm	190 mm	62,5 mm	160 m
155835	-	INDUSTRIAL	BLANCO	2	82 mm	190 mm	70 mm	161 m
25815	-	INDUSTRIAL	BLANCO RECICLADO	2	82 mm	180 mm	45 mm	130 m

DISPENSADORES Y PAPEL HIGIÉNICO DOMÉSTICO

Scottex

A

19 g/m²

2

CÓD.

70001



PAPEL HIGIÉNICO DOBLE LARGO

Papel higiénico megarollo. Con doble largo. Larga duración y máxima suavidad. 2 capas. Medidas del rollo: 105 mm de diámetro x 93 mm de alto. Mandril: 40 mm. 40,8 metros. Gramaje: 19 g/m². **El paquete de 9 rollos.**

Scottex **B**



19 g/m²

2

CÓD.

70002



PAPEL HIGIÉNICO

Papel higiénico suave, resistente y largo. Máxima higiene. Alta calidad a un precio económico. 2 capas. Mandril: 45 mm. 17,2 metros. Gramaje: 19 g/m². **El paquete de 16 rollos.**

OLIMPIC

C

18 g/m²

2

CÓD.

18815



PAPEL HIGIÉNICO

Rollos de papel tisú de gran suavidad y absorción. Acabado microgofrado. 2 capas. Medidas del rollo: 93 mm de diámetro x 90 mm de alto. Diámetro mandril: 40 mm. Gramaje: 18 g/m². Medidas: 96 mm x 18 m. **El paquete de 4 rollos.**

GCG
GOMMA-CANON

D

18 g/m²

2

CÓD.

72336



PAPEL HIGIÉNICO

Rollos higiénicos de papel tisú suaves y absorbentes. Acabado microgofrado. 2 capas. Medidas del rollo: 93 mm de diámetro x 90 mm de alto. Diámetro mandril: 40 mm. 18 metros. Gramaje: 18 g/m². **El paquete de 12 rollos.**

amoos

E

2

CÓD.

78528



PAPEL HIGIÉNICO

Papel higiénico 100% pura celulosa. 2 capas. Medidas del rollo: 100 mm de diámetro x 87 mm de alto. Mandril: 45 mm. 13 metros. Gramaje: 16,5 g/m². **El paquete de 12 rollos.**

amoos

F

15 g/m²

2

CÓD.

78529



PAPEL HIGIÉNICO

Papel higiénico 100% pura celulosa. 2 capas. Medidas del rollo: 120 mm de diámetro x 90 mm de alto. Mandril: 45 mm. 30 metros. Gramaje: 15 g/m². **El paquete de 18 rollos.**



DISPENSADORES Y PAPEL HIGIÉNICO DOMÉSTICO

Q-CONNECT®

A



CÓD.	REF.
75182	KF16755

DISPENSADOR DE PAPEL HIGIÉNICO

Fabricado en acero inoxidable. Para rollos de papel higiénico códigos 70001, 70002, 18815 y 72336. Medidas: 122 x 98 x 45 mm. **El dispensador.**

DISPENSADORES Y PAPEL HIGIÉNICO JUMBO

Q-CONNECT®

B



RECAMBIO

CÓD.	MEDIDAS
155835	90 mm x 161 m
25874	82 mm x 161 m



DISPENSADOR

CÓD.	REF.
75183	KF16756

DISPENSADOR DE PAPEL HIGIÉNICO JUMBO

En acero inoxidable. Puerta con cerradura y 2 llaves para sustituir el recambio. Medidas: 115 x 254 x 265 mm. **El dispensador.**

dahi

C



CÓD.
159997

DISPENSADOR PAPEL HIGIÉNICO

Dispensador de papel higiénico para rollos industriales. Fabricado en abs. Con cierre de llave de seguridad. Color blanco. Medidas: 326 x 304 x 125 mm. **El dispensador.**

TORK

D



RECAMBIO

CÓD.	MEDIDAS
71793	90 mm x 160 m

DISPENSADOR

CÓD.
71792



DISPENSADOR PAPEL HIGIÉNICO T2

Proporciona gran capacidad extra para papel higiénico jumbo. Compartimento para rollo de hasta 35 m. Visor semitransparente para ver cuándo es preciso efectuar la reposición. Freno óptimo de los rollos para una ágil dispensación sin riesgo de caída. Dientes reforzados con fibra de vidrio: corte limpio y sencillo del papel. Adecuado para sitios de gran afluencia. Color blanco y transparente. Medidas: 345 x 275 x 132 mm. **El dispensador.**

BUGA
Clean

E



CÓD.
76247

PAPEL HIGIÉNICO INDUSTRIAL

Papel higiénico de gran suavidad. Acabado doble capa gofrado. Medidas del rollo: 165 mm de diámetro x 90 mm de alto. Diámetro del mandril: 45 mm. 130 metros. Gramaje: 17 g/m². **El rollo.**

dahi

F



CÓD.
159992

PAPEL HIGIÉNICO JUMBO

Papel higiénico de celulosa virgen 100%. 2 capas. Mandril: 45 mm. Ancho: 90 mm. Largo: 140 m. **El pack de 18 rollos.**

 **SERVICIOS GENERALES**
DISPENSADORES Y PAPEL HIGIÉNICO JUMBO



A



17 g/m²



CÓD.
71793

PAPEL HIGIÉNICO JUMBO INDUSTRIAL

2 capas. Absorbente, suave y de alto rendimiento. Apto para aseos de afluencia media. Color blanco. Medidas: 90 mm x 160 m. Diámetro del mandril: 61 mm. 160 metros. Gramaje: 17 g/m². **El rollo.**



B



CÓD.
75587

PAPEL HIGIÉNICO MINIJUMBO INDUSTRIAL

Papel higiénico minijumbo, 1 capa. 290 m. Medidas: 195 mm de diámetro x 90 mm de alto. Mandril: 61 mm. 290 metros. Para dispensador T2. **El rollo.**



C



CÓD.
155035

PAPEL HIGIÉNICO JUMBO INDUSTRIAL

Ofrece más papel higiénico que los rollos normales. 2 capas. Ideales para ubicaciones de mucho tránsito. Acabado gofrado. Medidas: 260 mm de diámetro x 97 mm de alto. Diámetro del mandril: 59 mm. 360 metros. **El paquete de 6 rollos.**

D

17 g/m²



CÓD.
25874

PAPEL HIGIÉNICO JUMBO INDUSTRIAL

2 capas. 82 mm ancho x 161 m largo. Diámetro: 190 mm. Mandril: 62,5 mm de diámetro. 160 metros. Gramaje: 17 g/m². Para dispensador KF16756. **El rollo.**

E

17 g/m²



CÓD.
155835

PAPEL HIGIÉNICO JUMBO INDUSTRIAL

2 capas. Diámetro: 190 mm. Medidas: 90 mm x 161 m. Mandril: 70 mm de diámetro. 161 metros. Gramaje: 17 g/m². Para dispensador KF16756. **El rollo.**

F

17 g/m²



CÓD.
25815

PAPEL HIGIÉNICO JUMBO RECICLADO

2 capas. 82 mm ancho x 130,2 m largo. Diámetro: 180 mm. Mandril: 45 mm de diámetro. 130 metros. Gramaje: 17 g/m². **El rollo.**



DISPENSADORES Y PAPEL SECANTE INDUSTRIAL



CÓD.
161936

PORTABOBINA INDUSTRIAL

Dispensador de bobinas industriales. Chasis de acero de 20 mm de diámetro. Con sierra de corte para bobinas de hasta 500 m. Medidas: 435 x 416 x 285 mm. **El portabobinas.**



B



CÓD.
46827

BOBINA DE CELULOSA INDUSTRIAL

Bobina de celulosa industrial. 2 capas. 260 mm de ancho x 430 m de largo. Bobina de 4,5 kg. Gramaje: 16 g/m². **El rollo.**



C



CÓD.
78534

BOBINA DE CELULOSA INDUSTRIAL

Bobina de papel industrial 100% celulosa. 2 capas. 235 mm de ancho x 400 m de largo. Diámetro: 300 mm. Mandril: 76 mm de diámetro. Gramaje: 17,5 g/m². **El paquete de 2 rollos.**



D



CÓD.
78535

BOBINA DE CELULOSA INDUSTRIAL

Bobina de papel industrial 100% celulosa. Color azul. 2 capas. 235 mm de ancho x 300 m de largo. Diámetro: 290 mm. Mandril: 76 mm de diámetro. Gramaje: 19 g/m². **El paquete de 2 rollos.**

DISPENSADORES Y PAPEL MECHA SECAMANOS



E



RECAMBIO

CÓD. MEDIDAS
36505 195 mm x 135 m.



DISPENSADOR

CÓD. REF.
36164 KF00889

DISPENSADOR DE PAPEL SECAMANOS PARA BOBINA

Puerta con cerradura y 2 llaves para sustituir el recambio. Color: cubierta azul / base blanca. Medidas: 225 x 275 x 220 mm. **El dispensador.**



F



CÓD.
159995

DISPENSADOR DE PAPEL SECAMANOS PARA BOBINA

Dispensador de papel secamanos en mecha. Fabricado en abs. Con cierre de llave de seguridad. Color blanco. Medidas: 321 x 207 x 220 mm. **El dispensador.**

SERVICIOS GENERALES
DISPENSADORES Y PAPEL MECHA SECAMANOS



A



RECAMBIO
 CÓD.
71795

DISPENSADOR
 CÓD.
71794

DISPENSADOR DE PAPEL SECAMANOS PARA BOBINA

Uso sencillo, que permite al usuario utilizar tanto papel como necesite. Ideal para áreas de poca afluencia, en las que es necesario tanto la limpieza de las manos como de las superficies. Diseñado para una reposición rápida y sencilla. Dientes de acero inoxidable. Dispensación flexible. Color blanco. Medidas: 239 x 360 x 227 mm. **El dispensador.**



B



19 g/m² 2

CÓD.
71795

PAPEL SECAMANOS

Ideal para absorber y secar. Apto para el secado de manos. Color blanco. Compatible con el dispensador M2. 2 capas. 150,2 m. 429 hojas. Medidas hoja: 350 x 205 mm. Gramaje: 19 g/m². **El rollo.**



C



CÓD.
155038



PAPEL SECAMANOS

Papel de secado multiuso. 1 capa. Ideal para tareas de secado ligeras y secado de manos. Este papel puede utilizarse con el dispensador de alimentación central Tork® Mini, una solución versátil y compacta para entornos profesionales en los que es necesario secar tanto manos como superficies. Color blanco. 120 m. Medidas: 215 x 140 mm Ø. **El paquete de 11 rollos.**



D



CÓD.
155039



PAPEL SECAMANOS

Papel de secado. 2 capas. Ideal para limpiar líquidos y secarse las manos. Este papel puede utilizarse con el dispensador de alimentación central Tork®, una solución versátil de gran capacidad para entornos profesionales en los que es necesario secar tanto manos como superficies. Color blanco. 160 m. Medidas: 215 x 190 mm Ø. **El paquete de 6 rollos.**



E



CÓD.
155037



PAPEL SECAMANOS

Papel de secado. 2 capas. Ideal para limpiar líquidos y secarse las manos. Este papel puede utilizarse con el dispensador de alimentación central Tork®, una solución versátil y compacta para entornos profesionales en los que es necesario secar tanto manos como superficies. Color blanco. 74,9 m. Medidas: 215 x 140 mm Ø. **El paquete de 11 rollos.**



F



CÓD.
155684



TOALLA DE PAPEL SECAMANOS

Toallas de mano en rollo. Gruesas, absorbentes y ofrecen un secado de manos eficaz. Para dispensadores de toallas de mano en rollo H1. Color blanco. Medidas: 210 mm de ancho x 150 m de largo. **El rollo.**



G



19,5 g/m² 2

CÓD.
36505

PAPEL SECAMANOS

2 capas. Precortado. 199 mm de ancho x 135 m de largo. Diámetro: 197 mm. Mandril extraíble para dispensadores con mecha: 76 mm de diámetro. Gramaje: 19,5 g/m². **El rollo.**

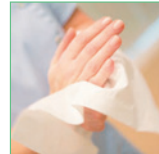

H



43 g/m² 1 6

CÓD.
76248

PAPEL SECAMANOS

Gran resistencia. Papel reciclado. Una capa. Color blanco. Diseñado para dispensadores de papel mecha y palanca. 1 capa. Diámetro del mandril: 76 mm. 350 m. Medidas: 350 x 210 mm. Gramaje: 43 g/m². **El rollo.**

DISPENSADORES Y PAPEL MECHA SECAMANOS



A



16,5 g/m² 2

CÓD.
78532

PAPEL SECAMANOS

Bobinas 100% pura celulosa. 2 capas. 190 mm de ancho x 130 m de largo. Diámetro: 200 mm. Mandril: 76 mm de diámetro. Gramaje: 16,5 g/m². **El paquete de 6 rollos.**



B



17,5 g/m² 2

CÓD.
159988

PAPEL SECAMANOS

Papel secamanos. 2 capas. Celulosa gofrada virgen 100%. Medidas de la bobina: 195 mm x 145 m. **El pack de 6 rollos.**



19 g/m² 2

C

CÓD.
78533

PAPEL SECAMANOS

Bobinas 100% pura celulosa. Color azul. 2 capas. 200 mm de ancho x 100 m de largo. Diámetro: 200 mm. Mandril: 76 mm de diámetro. Gramaje: 19 g/m². **El paquete de 6 rollos.**



DISPENSADORES Y TOALLITAS SECAMANOS

Q-CONNECT® **D**



RECAMBIO

CÓD.	ECO	GRAMAJE
59545	-	19 g/m ²
59546	SÍ	19,5 g/m ²

DISPENSADOR

CÓD.	REF.
75184	KF16757

DISPENSADOR DE TOALLITAS GRANDE

Fabricado en acero inoxidable. Recambios códigos 59545 y 59546. Puerta con cerradura y 2 llaves para sustituir el recambio. Medidas: 283 x 100 x 365 mm. **El dispensador.**



dahi **E**



CÓD.
159994

DISPENSADOR DE TOALLITAS

Dispensador de toallitas con doblado en z, c, w o v. Fabricado en abs. Con cierre de llave de seguridad. Color blanco. Medidas: 370 x 277 x 130 mm. **El dispensador.**

TORK **F**



DISPENSADOR
CÓD.
155683



RECAMBIO
CÓD.
155684

DISPENSADOR DE TOALLITAS H1

Dispensador de toallas de mano en rollo. Utiliza rollos de toallas precortadas, no interplegadas. Ideal para aseos muy transitados. Reduce el consumo gracias a la dispensación individual. Diseño moderno y funcional. Gran capacidad que permite dar servicio a más clientes con menos rollos. Color blanco. Medidas: 372 x 337 x 203 mm. **El dispensador.**

TORK **G**

DISPENSADOR
CÓD.
71788



RECAMBIO
CÓD. GRAMAJE
71789 42 g/m²

DISPENSADOR DE TOALLITAS H2

Adecuado para entornos que exigen tanto calidad como higiene. Fácil reposición; hasta 2,5 paquetes. Dispensación individual, reducción del consumo garantizada. Protección del contenido excedente. Garantía de higiene, el usuario tan sólo toca el producto que va a usar. Diseño de grosor especialmente reducido, ahorro de espacio. Tapa de apertura lateral. Color blanco. Medidas: 302 x 444 x 102 mm. **El dispensador.**

SERVICIOS GENERALES

DISPENSADORES Y TOALLITAS SECAMANOS



A

RECAMBIO

CÓD.	GRAMAJE
71791	42 g/m ²



DISPENSADOR

CÓD.
71790

DISPENSADOR DE TOALLITAS H3

Adecuado para entornos que exigen tanto calidad como higiene. Fácil reposición; hasta 2,5 paquetes. Dispensador sencillo y cómodo. Protección del contenido excedente. Garantía de higiene. Diseño robusto ideal para entornos exigentes. Tapa de apertura lateral. Color blanco. Medidas: 333 x 439 x 136 mm. **El dispensador.**



B



16,5
g/m²

2

CÓD.
78541

TOALLA DE PAPEL SECAMANOS

Toallas de papel secamanos fabricadas en pasta 100%. Color blanco. 2 capas. Zig zag. Medidas: 210 x 220 mm. Gramaje: 16,5 g/m². **La caja de 4000 unidades.**



C



2

CÓD.	MODELO	GRAMAJE
159990	ECOPASTA	19 g/m ²
159991	CELULOSA	18,5 g/m ²

TOALLA DE PAPEL SECAMANOS

Toalla de papel secamanos. Plegado en Z. 2 capas. Caja con 20 paquetes de 200 unidades. Medidas: 225 x 210 mm. **La caja de 20 paquetes.**



D



19
g/m²

2

CÓD.
59545

TOALLA DE PAPEL SECAMANOS

Con exclusivo encolado de capas que le aporta un extra de suavidad, comodidad y resistencia. Empaquetado 100% cerrado que garantiza la máxima higiene y asepsia. Plegado V. 2 capas. Medidas: 200 x 230 mm. Gramaje: 19 g/m². **El paquete de 196 toallas engarzadas.**



E



19,5
g/m²

2

CÓD.
59434

TOALLA DE PAPEL SECAMANOS

Con exclusivo encolado de capas que le aporta un extra de suavidad, comodidad y resistencia. Empaquetado 100% cerrado que garantiza la máxima higiene y asepsia. Ecológica. Plegado W. 2 capas. Medidas: 225 x 310 mm. Gramaje: 19,5 g/m². **El paquete de 144 toallas engarzadas.**



F



19,5
g/m²

2

CÓD.
59546

TOALLA DE PAPEL SECAMANOS

Con exclusivo encolado de capas que le aporta un extra de suavidad, comodidad y resistencia. Empaquetado 100% cerrado que garantiza la máxima higiene y asepsia. Ecológica. Plegado V. 2 capas. Medidas: 200 x 230 mm. Gramaje: 19,5 g/m². **El paquete de 196 toallas engarzadas.**



G

2



CÓD.
155007

TOALLA DE PAPEL SECAMANOS

Toallas de mano entreplegadas. Extrasuaves y de tamaño grande, que proporcionan suavidad a las manos y un tacto de gran calidad. Estas toallas son adecuadas para el Tork Xpress® Dispensador de toallas de mano entreplegadas, para aseos con un tránsito moderado. Se adapta a lugares pequeños y ofrece comodidad e higiene a sus clientes. Color blanco. 2 capas. Medidas: 340 x 212 mm. **El paquete de 100 toallas engarzadas.**

DISPENSADORES Y TOALLITAS SECAMANOS



A



CÓD.
71791

TOALLA DE PAPEL SECAMANOS

Recambio de toallas secamanos. Entredoblada tamaño grande. Garantía de mayor suavidad y rentabilidad. Buena capacidad de absorción. 2 capas. Para dispensador H3. Medidas: 130 x 115 mm. Gramaje: 42 g/m².

El paquete de 250 toallas engarzadas.



B



CÓD.
71789

TOALLA DE PAPEL SECAMANOS

Recambio de toallas secamanos. Entredoblada tamaño grande. Garantía de mayor suavidad y rentabilidad. 2 capas. Medidas del paquete: 212 x 120 x 85 mm. Medida de la hoja: 212 x 340 mm. Para dispensador H2. Gramaje: 42 g/m².

El paquete de 136 toallas engarzadas.



SECAMANOS ELÉCTRICO

Q-CONNECT®

C

CÓD. REF.
75186 KF16759

SECADOR DE MANOS ELÉCTRICO

Secador de manos automático, se activa mediante sensor. Color blanco. Potencia: 900W. 220V. Medidas: 240 x 205 x 256 mm. **El secador.**



PAÑUELOS DE PAPEL Y PAPEL HÚMEDO



D



CÓD.
155687

PAÑUELOS DE PAPEL

Pañuelos faciales extrasuaves. 2 capas. Resistente y absorbente para una comodidad extra. Medidas: 209 x 200 mm. **La caja de 100 unidades.**



E



CÓD.
58723

PAÑUELO DE PAPEL TISÚ

Estuches de pañuelos papel tisú de 2 capas. Gran suavidad y absorción. Medidas del pañuelo: 210 x 207 mm. Gramaje: 16 g/m². Presentados en caja dispensadora. **La caja de 100 unidades.**



F



CÓD.
72583

PAÑUELOS DE PAPEL

Pañuelos desechables muy suaves y resistentes. 2 capas. Sin perfume. Gramaje: 38 g/m². **El paquete de 10 pañuelos.**



Renova

G



CÓD.
159428

PAÑUELOS DE PAPEL

Pañuelos desechables suaves y resistentes. 2 capas. Medidas del pañuelo: 50 x 270 x 100 mm. **El paquete de 10 pañuelos.**



H

CÓD.
153562

TOALLITAS HÚMEDAS

Toallita húmeda para cara y manos. Perfume menta. **El paquete de 20 unidades.**



I

CÓD.
153561

TOALLITAS HÚMEDAS

Toallas húmedas para WC. Limpia la piel manteniendo su pH natural. **El paquete de 60 unidades.**





SERVICIOS GENERALES

PAPEL PARA CAMILLAS



A



16,5 g/m²

2



CÓD.	Nº SERVICIOS	MEDIDAS DEL SERVICIO	MEDIDAS	
78852	67	740 x 500 mm	500 mm x 50 m	3
78851	81	740 x 590 mm	590 mm x 60 m	6

PAPEL PARA CAMILLAS

Rollo de papel para camillas 100% pura celulosa. Precortado. Gran calidad y resistencia. 2 capas. Color blanco. Mandril: 45. Gramaje: 16,5 g/m². **El rollo.**

ACCESORIOS HIGIENIZANTES Y DESINFECTANTES

Q-CONNECT®

B

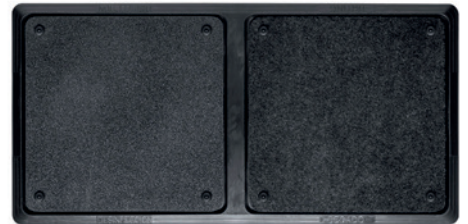

CÓD.
159775

ALFOMBRA DESINFECTANTE

Alfombra desinfectante de dos compartimentos. Base fabricada en resistente y duradera goma antideslizante, procedente de materiales reciclados. Con dos zonas independientes y debidamente identificadas para desinfección y secado: zona de desinfección para verter el líquido desinfectante (no incluido) fabricada en esponja absorbente, con depósito para evitar que se derrame el líquido y fijaciones para evitar deslizamiento. Zona de secado fabricada en resistente fieltro, con fijaciones para evitar deslizamiento. Reutilizable y fácil de limpiar después de cada uso, con alfombrillas desmontables para una cómoda limpieza. Medidas: 800 x 400 mm. **La alfombra.**

HIGIENE DE MANOS

Q-CONNECT®

C



350 ml

CÓD. REF.
72487 KF16549

DISPENSADOR MANUAL DE JABÓN

Dispensador manual, con visor azul transparente que permite ver el nivel de jabón. Color blanco. Capacidad 350 ml. Medidas: 80 x 90 x 190 mm. **El dispensador.**

Q-CONNECT®

D



800 ml

CÓD. REF.
75185 KF16758

DISPENSADOR MANUAL DE JABÓN

Fabricado en acero inoxidable. Puerta con cerradura. Capacidad 800 ml. Medidas: 115 x 179 x 56 mm. **El dispensador.**

dahi

E



900 ml

CÓD.
159993

DISPENSADOR MANUAL DE JABÓN

Dispensador de gel lavamanos. Fabricado en abs. Con sistema antigoteo y cierre con llave de seguridad. Color blanco. Capacidad: 900 ml. Medidas: 128 x 210 x 90 mm. **El dispensador.**

Q-CONNECT®

F

1 LITRO

CÓD. REF.
36159 KF00884

DISPENSADOR MANUAL DE JABÓN

Fabricado en plástico. Puerta con cerradura. Con visor. Capacidad 1 litro. Color blanco/gris. Medidas: 135 x 240 x 95 mm. **El dispensador.**





A

1 LITRO

CÓD.
155685



B

280 ml

CÓD.
162738



DISPENSADOR MANUAL DE GEL O JABÓN

Dispensador de jabón en espuma. Su facilidad de uso está garantizada y ofrece una buena higiene de manos a todos los usuarios. Color blanco. Capacidad 1 litro. Medidas: 113 x 292 x 114 mm. **El dispensador.**

DISPENSADOR AUTOMÁTICO DE GEL O JABÓN

Dispensador automático de jabón o gel. Con indicador led. Detecta la mano y dispensa 1,4-5 g de jabón automáticamente. Funciona con 4 pilas AAA (no incluidas). Capacidad: 280 ml. Medidas: 83 x 220 x 125 mm. **El dispensador.**



C



800 ml

CÓD.
160288



D



1 LITRO

CÓD. REF.
160225 KF10688



E



1 LITRO

CÓD.
159560



DISPENSADOR AUTOMÁTICO DE GEL O JABÓN

Dispensador para gel y jabón. Con tanque recargable. Sensor de movimiento infrarrojo, sin contacto. Válvula antigoteo compatible con todo tipo de líquidos como desinfectantes de manos o jabón. Kit de instalación incluido. Color blanco. Capacidad: 800 ml. Medidas: 125 x 270 x 140 mm. **El dispensador.**

DISPENSADOR AUTOMÁTICO DE GEL O JABÓN

Apto para jabón de manos y gel hidroalcohólico. Fabricado en ABS. Puerta con cerradura y sensor con luz de inducción que detecta los movimientos. Funciona con 4 pilas nº 5 (pilas no incluidas). Capacidad 1 litro. Color blanco/negro. Medidas: 115 x 130 x 27 mm. **El dispensador.**

DISPENSADOR AUTOMÁTICO DE GEL O JABÓN

Dispensador de pared. En espuma. Sensor automático. Color blanco. Capacidad 1000 ml. Utiliza 4 pilas alcalinas tipo C (no incluidas). Medidas: 113 x 278 x 130 mm. **El dispensador.**



F



1 LITRO

CÓD. REF.
160226 KF10689



G



CÓD.
159546

SOPORTE DISPENSADOR DE GEL Y GANTES

Soporte de suelo fabricado en acero laminado. Dispensador de gel y guantes (gel y guantes no incluido). Medidas: 300 x 1460 x 390 mm. **El soporte.**



H



300 ml

CÓD.
59958

JABÓN LÍQUIDO DE MANOS CON DISPENSADOR

Jabón líquido para manos con dispensador. Con extractos 100% de origen natural. **El bote de 300 ml.**



SERVICIOS GENERALES

HIGIENE DE MANOS

dahi

A

500 ml

CÓD.
159952



JABÓN LÍQUIDO DE MANOS CON DISPENSADOR

Jabón de manos nacarado pH neutro. Con dosificador. Formulado a base de tensoactivos especiales y principios activos suavizantes y nutritivos, ideales para la limpieza y el cuidado de la piel. **El bote de 500 ml.**

TORK

B

1 LITRO

CÓD.
155686



JABÓN DE MANOS EN ESPUMA

Para todo tipo de piel. Jabón en espuma suave. Aroma delicado, además de ingredientes rehidratantes y una espuma suave y cremosa para disfrutar de un lavado de manos agradable. Certificado con la ecoetiqueta de la UE, símbolo de un comportamiento respetuoso con el medioambiente. El envase sellado con bomba de un solo uso garantiza una buena higiene y reduce el riesgo de contaminación cruzada. El envase se comprime a medida que se utiliza el contenido para reducir el volumen de residuos. **El bote de 1 litro.**

IKM

C

5 LITROS

CÓD.
57155



JABÓN LÍQUIDO DE MANOS

Producto con pH neutro, de alta concentración, especialmente formulado para limpieza de manos. Con acción protectora para la piel. No contiene disolventes ni agresivos químicos, no irrita ni produce dermatitis, suaviza la piel dejándola fresca y agradablemente perfumada. **La garrafa de 5 litros.**

dahi

D

5 LITROS

CÓD.
154370



JABÓN LÍQUIDO DE MANOS

Gel de manos nacarado. PH neutro a base de tensoactivos que ayudan a la limpieza y cuidado de la piel. Deja una agradable sensación de suavidad en la piel y permite un aclarado fácil. **La garrafa de 5 litros.**

dahi

E

5 LITROS

CÓD.
159496



BACTERICIDA



JABÓN LÍQUIDO DE MANOS BACTERICIDA

Jabón líquido de manos de color verde, con propiedades higienizantes, basado en tensoactivos especiales y en principios activos suavizantes y nutritivos para la limpieza y cuidado de la piel. **La garrafa de 5 litros.**



Todo para la Oficina



REFERENCIA	DESCRIPCIÓN
159988	PACK 6 BOBINAS SECAMANOS 145 m x 19,5 cm GOFRADA 2C
159989	PACK 6 BOBINAS SECAMANOS 150 m x 21 cm LISA 2C
159990	PK 20 PAQUETES 200 TOALLITAS Z ECOPASTA 2C: 22,5 x 21 cm
159991	PK 20 LOTES 200 TOALLITAS Z CELULOSA 2C: 22,5 x 21 cm
159992	PACK 18 HIGIÉNICO JUMBO 2C CELULOSA 140 m M45

Bote 500ml	Botella 1L	Garrafa 5L	DESCRIPCIÓN
159952	---	154370	GEL DE MANOS DERMO
---	---	159496	GEL DE MANOS HIGIENIZANTE
---	---	159951	FRIEGASUELOS LIMÓN
---	159498	159497	LIMPIADOR MULTI SUPERFICIES DESBAK
---	159500	159499	LIMPIADOR CON PROPIEDADES DE SANEAMIENTO DJ PLUS



SERVICIOS GENERALES

HIGIENE DE MANOS

• BACTERIGEL G-2 :

Solución antiséptica para piel y manos. Líquido, lo que permite pulverizarlo gracias a su spray, ahorrando producto y resultando altamente eficiente ya que llega a toda la palma de la mano, sirviendo también para ser usado como desinfectante de móviles, teclados, pomos puertas,.... Elimina el 99,9% de virus, bacterias, hongos y gérmenes. **Cumple la norma europea UNE 14476** - activo frente a todos los virus con envoltorio (coronavirus). Base alcohólica (60% alcohol) y amonio cuaternario. Ph neutro. Registro sanitario en Ministerio Sanidad. **Testado para pieles sensibles bajo control dermatológico.** REGISTRO 463-DES.

• BACTERIGEL G-3 :

Gel viscoso antiséptico para piel y manos. Elimina 99,9% de los virus, bacterias, hongos y gérmenes. **Cumple la norma europea UNE 14476** - activo frente a todos los virus con envoltorio (coronavirus). Base alcohólica (70% alcohol) y clorhexidina. Ph Neutro. Registro sanitario en Ministerio de Sanidad. **Testado para pieles sensibles bajo control dermatológico.** REGISTRO 633-DES.

• BACTERIGEL G-4 :

Solución higienizante hidroalcohólica de rápida evaporación. Contiene 75% de alcohol. Contiene glicerina que aporta un elevado grado de suavidad. PH Neutro.



G-2

CÓD.	CAPACIDAD
160149	60 ml
159781	500 ml



GEL ANTISÉPTICO PARA MANOS EN ESPRAY

Solución antiséptica líquida para la piel sana y manos. Virucida, bactericida, fungicida. Elevado poder desinfectante gracias a su alto contenido en alcohol, reforzado con la presencia de un amonio cuaternario. Cumple la Norma UNE-EN 14476, frente a todos los virus con envoltorio (INCLUIDO CORONAVIRUS). Bactericida: UNE-EN 1276. Fungicida: UNE-EN 1650 contra hongos. Tratamiento higiénico de manos: UNE-EN 1500. Testado bajo control dermatológico y pediátrico. Apto para el uso en pieles sensibles en adultos y niños mayores de 3 años. Hidrata y suaviza la piel. Elimina 99,9% de virus, bacterias y gérmenes. **El bote pulverizador.**



G-3

CÓD.	MODELO	CAPACIDAD
160177	DOSIFICADOR	250 ml
159780	DOSIFICADOR	500 ml
160148	GARRAFA	5 l



GEL HIDROALCOHÓLICO ANTISÉPTICO PARA MANOS

Solución hidroalcohólica autosecante para desinfección de piel sana y manos. Levuricida y fungicida. Diseñado especialmente para garantizar la higiene manual del personal. Cloruro de didecildimetilamonio 1%, Etanol 10%, Propan-2-ol 50%. Producto registrado en el Ministerio de Sanidad. **El bote o garrafa.**



C



CÓD.	CAPACIDAD
160507	100 ml
160508	500 ml
160509	1 l

GEL HIDROALCOHÓLICO ALOE PARA MANOS

Antiséptico para piel sana. Idóneo para la desinfección de manos en múltiples ámbitos, como el hospitalario, centros de estética, centros deportivos, colegios, guarderías y residencias de ancianos. Composición: mecetronio etilsulfato (0,2%), triclosán (2%),phenoxietanol(2%), aloe barbadensis (3%), alcohol etílico dental (70%). No mezclar con ninguna otra sustancia. No necesita aclarado. Uso externo. No ingerir. **El bote.**



D



60 ml G-3 BP-3

CÓD.
160151

LIMPIADOR DESINFECTANTE MULTISUPERFICIES Y GEL HIDROALCOHÓLICO PARA MANOS

Potente desinfectante concentrado de triple acción: bactericida, fungicida y virucida, en base amonio cuaternario de uso puro, con alta persistencia aromática a eucalipto. Virucida: cumple la Norma UNE-EN 14476, frente a todos los virus con envoltorio (incluido coronavirus). **El pack.**



A



CÓD.
77429

AMBIENTADOR ELÉCTRICO

Difusor de ambientador eléctrico Ambipur Trivolution con intensidad regulable. Indicado para incluir el recambio Ambipur de 3 fragancias. No incluye recambios. **El ambientador.**



B



21 ml

CÓD. AROMA
155954 JAPONÉS
155955 NUBES DE ALGODÓN
79948 DELICADAS FLORES ROSAS

RECAMBIOS PARA AMBIENTADOR

Recambio para ambientador Ambipur Trivolution. 3 agradables fragancias complementarias. Recambios de 21 ml. **El recambio.**



C



CÓD.
155956

AMBIENTADOR ELÉCTRICO

Ambientador eléctrico. Permite controlar la intensidad. Los recambios de aromas suaves y frescos duran hasta 80 días. Recambios de 21,5 ml. **El ambientador.**



D



21,5 ml

CÓD. AROMA
59969 BRISA MARINA
59970 JABÓN NATURAL

RECAMBIOS PARA AMBIENTADOR ELÉCTRICO

Recambio para ambientador eléctrico con control de intensidad. Aroma suaves y frescos. Duración hasta 80 días. Recambios de 21,5 ml. **El recambio.**



E



250 ml

CÓD.
59991

AMBIENTADOR CON RECAMBIO

Ambientador Air Wick Freshmatic, spray automático que libera ráfagas de fragancia para un constante frescor. Dura hasta 60 días. Fácil de usar. Recambio "Nenuco". Olor fresco, suave y duradero. Incluye aparato más 1 recambio de 250 ml y 2 pilas. **El ambientador.**



F



250 ml

CÓD. AROMA
59962 FLORES BLANCAS
59963 NENUCO

RECAMBIOS PARA AMBIENTADOR

Recambio para aparato Air Wick Freshmatik. Olor fresco y suave. Recambios de 250 ml. **El recambio.**



G



300 ml

CÓD. AROMA
59960 LAVANDA
59961 JAZMÍN DE BALI

AMBIENTADOR ESPRAY

Ambientador instantáneo en aerosol. Aromas de larga duración. Combate los malos olores y perfuma de forma agradable. **El bote de 300 ml.**



H



1 LITRO

CÓD. AROMA
79989 JAZMÍN
79990 MELÓN
79991 VAINILLA/CANELA
155707 ROPA LIMPIA
155708 JEAN PAUL GAULTIER
155709 LAVANDA

AMBIENTADOR PULVERIZADOR

Ambientador desodorizante, destinado a la eliminación de malos olores a través de sus agentes y esencias. Ideal para hogares, establecimientos públicos, automóviles o lugares muy concurridos. 8 horas de aroma. **El bote de 1 litro.**



SERVICIOS GENERALES

INSECTICIDAS

**A**CÓD.
59977

INSECTICIDA TRAMPAS CUCARACHAS

Trampas con Insecticida en pastillas diseñado para eliminar las cucarachas y sus huevos con una nueva fórmula que mantiene su eficacia del primer al último día durante 3 meses. No manchan ni huelen. **El pack de 6 trampas.**

**B**

600 ml

CÓD.
59974

INSECTICIDA ESPRAY MOSCAS Y MOSQUITOS

Insecticida en spray contra las moscas y mosquitos. Acción instantánea, mata al contacto. Aroma frescor natural. **El bote de 600 ml.**

**JOCCA** **C**
HOME & LIFECÓD.
59858

REPELE INSECTOS Y ROEDORES

Ahuyenta los roedores, cucarachas e insectos del hogar. Resultados eficaces sin usar sustancias químicas. Completamente seguro. Puede utilizarse alrededor de niños y animales domésticos. Toma de corriente adicional en 1 lateral. Señal luminosa e interruptor de luz nocturna. Potencia: 7W. Peso: 0,20 kg. **El repele insectos.**

LIMPIEZA DE BAÑOS

**D**

51 g

CÓD.
59992

DESINFECTANTE Y AMBIENTADOR PARA INODORO

Producto para inodoro que combina 4 componentes activos: espuma limpiadora, fórmula antical, protector contra la suciedad y frescor extra. Actúa como desinfectante y ambientador. Aroma natural. Contenido 51 g. **El ambientador.**

**E**

750 ml

CÓD.
59986

LIMPIADOR INODORO

Limpiador de inodoro en gel con lejía. Contiene fórmula 4 en 1: limpia higiénicamente, blanquea y abrillanta, fórmula densa y perfume fresco. **La botella de 750 ml.**

**F**

1400 ml

CÓD.
59985

LIMPIADOR BAÑO

Limpiador de baño con bioalcohol. Fórmula especial que elimina la cal de todo el baño y consigue un resultado brillante con un fresco olor a limpieza. **La botella de 1400 ml.**

**G**

5 LITROS

CÓD.
57147

LIMPIADOR BAÑO

Especialmente destinado a la limpieza de lavabos, bañeras, suelos, superficies de baldosas, paredes etc. Acción continua en el sistema de evacuación sanitaria: elimina los malos olores procedentes de los lavabos, tuberías, servicios, urinarios, etc. **La garrafa de 5 litros.**





A



CÓD.	PRESENTACIÓN
162563	GARRAFA DE 5 l
162562	BOTE PULVERIZADOR DE 500 ml

DESINFECTANTE TEXTIL

Poderoso desinfectante hidroalcohólico. Virucida (cumple la norma UNE-EN 14476), bactericida, fungicida y levuricida de rápida evaporación y desinfección para todo tipo de tejidos. Cumple la norma europea UNE-EN 13697 que confirma que es activo en condiciones sucias. Elimina malos olores y no mancha. Incoloro. **El bote o garrafa.**



B



CÓD.	CAPACIDAD
160150	60 ml
160152	750 ml

LIMPIADOR HIGIENIZANTE DESINFECTANTE PARA SUPERFICIES Y MOBILIARIO BP-3

Potente desinfectante concentrado de triple acción: bactericida, fungicida y virucida, en base amonio cuaternario de uso puro, con alta persistencia aromática a eucalipto. Virucida: cumple la Norma UNE-EN 14476, frente a todos los virus con envoltorio (incluido coronavirus). Bactericida y fungicida. **El bote pulverizador.**



C



1 LITRO

CÓD.
57154

LIMPIADOR BACTERICIDA

Limpiador con un alto poder higienizante. Actúa y seca rápidamente sin formar vetas. Pensado para una limpieza superficial y económica de superficies duras no porosas. Producto totalmente biodegradable. **La botella de 1 l.**



D



CÓD.	PRESENTACIÓN	CAPACIDAD
159498	BOTELLA	1 l
159497	GARRAFA	5 l

LIMPIADOR BACTERICIDA

Limpiador general higienizante y desodorizante para todo tipo de superficies lavables. Contiene amonio cuaternario para unir al efecto detergente y desodorizante, un efecto higienizante. Deja una película protectora sobre la superficie que previene contra la recontaminación. **La botella o la garrafa.**



E



CÓD.	PRESENTACIÓN	CAPACIDAD
159500	BOTELLA	1 l
159499	GARRAFA	5 l



LIMPIADOR HIGIENIZANTE DESINFECTANTE

Limpiador desinfectante para uso en general con propiedades bactericidas y fungicidas para su uso en industrias e instalaciones donde se manipulen alimentos. Contiene compuestos de amonio cuaternario, alcoholes y aditivos. No necesita dilución previa. Proporciona una desinfección y una eliminación de bacterias y hongos que garantiza la salubridad de las instalaciones. Puede ser aplicado en cualquier superficie lavable. **El limpiador.**



F

5 LITROS

CÓD.
57151



LIMPIADOR HIGIENIZANTE DESINFECTANTE

Producto con un alto poder detergente, que debido a su novedosa formulación, efectúa una limpieza en profundidad sin precedentes. Se aplica por dilución, siendo necesario sólo una pequeña cantidad. Biodegradable. No deja residuos. **La garrafa de 5 litros.**



G



CÓD.
159776

TOALLITAS HIGIENIZANTES

Toallitas húmedas higienizantes hidroalcohólicas para limpieza y desinfección de manos y superficies de uso frecuente (smartphones, barras del carrito de la compra, teclados...). Fabricadas en material 100% compostable y presentadas en estuche de 12 unidades. Sobre monodosis de 2 ml. Contenido de alcohol: 70%. Medidas de la toallita desplegada: 155 x 165 mm. **La caja de 12 unidades.**



H



CÓD.
159502



TOALLITAS DESINFECTANTES PARA SUPERFICIES

Toallitas desinfectantes para superficies. Apta para la eliminación de bacterias, levaduras, hongos, esporas y virus. Medidas: 190 x 120 mm. **El paquete de 20 toallitas.**



SERVICIOS GENERALES

LIMPIADORES BACTERICIDAS

Aunque este nuevo virus (SARS-CoV-2) no está disponible para testar en ensayos de eficacia, diferentes productos Sanytol (como Sanytol Multiusos, Sanytol Limpiahogar, Sanytol Gel Hidroalcohólico para manos, Sanytol Quitamanchas Desinfectante y Sanytol Hogar y Tejidos) se han ensayado contra otra cepa de la misma familia, el coronavirus humano 229E y han resultado efectivos en su eliminación. La comunidad científica asume que una misma familia de virus, en este caso coronavirus, presenta una estructura tan similar que su sensibilidad a los productos desinfectantes no debería variar. Así pues, es esperable que los productos SANYTOL mencionados sean efectivos contra el virus COVID-19.

SANYTOL **A**



CÓD.
160184

TOALLITAS DESINFECTANTES PARA SUPERFICIES

Toallitas desinfectantes multisuperficies que eliminan el 99,9% de los gérmenes de forma rápida y cómoda. Eficaz contra bacterias y hongos más comunes del hogar. Aroma de eucalipto. No mancha ni daña las superficies delicadas como la madera o el mármol. Toallitas biodegradables. Dermatológicamente testado. **El paquete de 30 toallitas.**

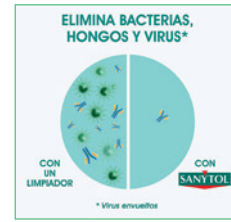

SANYTOL **B**

CÓD.	CAPACIDAD
160181	1,2 l
160182	2 l

LIMPIAHOGAR MULTISUPERFICIES

Limpiador desinfectante multisuperficies eficaz contra las bacterias (como el S. aureus o E-coli) y hongos más comunes en el hogar (como el causante de la Candidiasis o el moho de los vegetales). También se ha probado su eficacia contra el virus de la gripe A (H1N1), coronavirus humano, herpes simplex tipo 1. Elimina sin esfuerzo la suciedad y además desinfecta en profundidad. En uso diluido es ideal para limpiar suelos y grandes superficies, como puertas o azulejos. En uso directo, desinfecta y elimina la suciedad difícil. Apto para todo tipo de suelos, incluso delicados como parquet o mármol. Todo tipo de superficies como lavabos, bañeras, fregaderos, encimeras. **El bote.**



SANYTOL **C**

500 ml

CÓD.
160185

LIMPIAHOGAR QUITAOLOR DESINFECTANTE

Pulverizador que elimina los malos olores de raíz, al eliminar los gérmenes que lo provocan y que deja un agradable aroma. Además, neutraliza los alérgenos provenientes de las esporas de los hongos, los alérgenos del polvo, del gato y alérgenos de polen. Ideal para olores persistentes de orina, mascotas, sudor corporal, vómito, humedad, pies, etc. **El bote de 500 ml.**



SANYTOL **D**

300 ml

CÓD.
160183

LIMPIAHOGAR AMBIENTADOR DESINFECTANTE

Aerosol desodorizante y desinfectante de textiles y superficies que asegura una higiene perfecta. Elimina los malos olores de raíz. Perfume agradable. Su triple acción desinfecta entre otros: bacterias (pseudomonas aeruginosa, staphylococcus aureus, escherichia coli, enterococcus Hirae), hongos (trichophyton - pie de atleta, candida albicans y aspergillus niger), virus (Influenza virus A H1N1- virus de la gripe, Adenovirus Type 5, Poliovirus Type 1 y coronavirus humano 229E). Apto para superficies, cubo de basura, desagües, pomos, alfombras, cortinas, sofás, cojines, bolsas de deporte, camas de mascotas. Para el interior del coche, interior armarios, zonas con olor a cerrado o a humedad. **El bote de 300 ml.**



SANYTOL **E**

750 ml

CÓD.
160180

LIMPIADOR DESINFECTANTE PARA COCINAS

Limpiador desinfectante desengrasante para cocinas que elimina el 99,9% de los gérmenes y hongos. Eficaz contra bacterias como la salmonella, la listeria o el E.coli, presentes en alimentos crudos. Sin lejía. No mancha la ropa ni daña las superficies. No desprende vapores en contacto con otros limpiadores. Elimina bacterias y gérmenes como la Candida albicans, Aspergillus Niger (moho), Microsporum canis, Trichosporon cutaneum, Trichosporon asahii, Herpes simplex tipo 1, Influenza A H1N1 (gripe), ácaros del Polvo, alérgenos del gato (Feld D1), alérgenos del polen, esporas del moho. **El bote de 750 ml.**



Q-CONNECT **F**

20 ml

CÓD.
159777

ESPRAV HIGIENIZANTE

Espray higienizante en bote de 20 ml, fabricado en aluminio. Especialmente diseñado para una efectiva limpieza y desinfección de artículos de uso cotidiano como el teléfono móvil, mascarillas o la barra del carrito de la compra. Además, permite la desinfección de superficies de uso común como datáfonos, el teclado del cajero automático, manivelas de las puertas...etc. Evitar aplicación directa sobre las manos o la piel. Bote de 20 ml. **El spray.**



LIMPIADORES MULTIUSOS

tem **A**



1,4
LITROS

CÓD.
59980



LIMPIAHOGAR

Limpiahogar universal. Ideal para todas las superficies y suelos de la casa. Fórmula con bioalcohol para un resultado y una limpieza perfecta. **La botella de 1,4 litros.**

BUGA **B**
Clean



5
LITROS

CÓD.
79956



LIMPIADOR MULTIUSOS

Producto especial para limpiar fácilmente cualquier superficie. Desengrasa, abrillanta y elimina la suciedad en todo tipo de superficies sin dañarlas. Con efecto antivaho. **La garrafa de 5 litros.**

IKM **C**



5
LITROS

CÓD.
57152



LIMPIADOR MULTIUSOS

Incluye agentes con propiedades higienizantes. Biodegradable. Rápido secado, no deja manchas de sales y posee excelentes prestaciones de limpieza independientemente de la dureza del agua. **La garrafa de 5 litros.**

LIMPIADORES DESENGRASANTES

KH-7 **D**

650
ml

CÓD.
59981



LIMPIADOR DESENGRASANTE

Quitagrasas con pistola pulverizadora. Ideal para la limpieza de la cocina y de todas aquellas superficies donde se acumula grasa y suciedad extrema, incluso sobre la ropa. Uso sencillo: como pulverizar directamente sobre la superficie a tratar, dejándolo actuar unos segundos y retirándolo con un paño húmedo. Lo puedes usar sin guantes, no irrita la piel. Apto para superficies de uso alimentario. **La botella de 650 ml.**

IKM **E**

1
LITRO

CÓD.
57150



IKM **F**

5
LITROS

CÓD.
79988



LIMPIADOR DESENGRASANTE

Producto pensado para la limpieza de cocinas y aparatos de cocinas. Es un detergente líquido con gran poder de limpieza y desengrasante, disolviendo todo tipo de grasas independientemente de su origen: animal o vegetal. Debido a su alcalinidad actúa saponificando a las grasas, multiplicando su efecto de limpieza, y mejorando su rendimiento. No ataca ni al hierro ni al vidrio. **La botella de 1 litro.**

LIMPIADOR AMONICAL DESENGRASANTE

Limpiador líquido biodegradable de naturaleza amoniacal, soluble en agua, de espuma controlada y con un agradable aroma a pino. Limpieza e higiene total Alto poder desengrasante, sin atacar ningún tipo de superficies. De uso general. Recomendado para suelos de hospitales, hoteles, salas de fiestas, colegios, residencias, estaciones de autobuses, etc. **La garrafa de 5 litros.**

LAVAVAJILLAS

LAGARTO **G**



CÓD.
160179

LAVAVAJILLAS EN PASTILLAS

Pastillas para el lavado de la vajilla en lavavajillas. Eficaz en todo tipo de aguas y temperaturas. Con gran poder desincrustante de grasa y residuos de comida. Detergente lavavajillas clásico, eficaz contra todo tipo de suciedad. **La caja de 40 pastillas.**

dahi **H**

5
LITROS

CÓD.
154371



LAVAVAJILLAS A MANO

Lavavajillas manual concentrado. De alto poder desengrasante y espumante para máximos resultados en todo tipo de vajillas, tanto domésticas como industriales o profesionales. Gracias a su composición de pH neutro no daña la piel. **La garrafa de 5 litros.**

dahi **I**

1,5
LITROS

CÓD.
159953



LAVAVAJILLAS A MANO

Lavavajillas manual para la limpieza de todo tipo de vajillas y menaje de cocina. Limpia y desinfecta sin dañar las manos dejando la vajilla limpia y brillante. Debido a su adecuada formulación, también puede ser utilizado para la limpieza general diaria de todo tipo de superficies lavables como suelos, azulejos, paredes, acero inoxidable... **La botella de 1,5 l.**



SERVICIOS GENERALES

ANTICAL



A

500 ml

CÓD.

59988

LIMPIADOR ANTICAL

Limpiador antical en gel. Elimina sin esfuerzo las acumulaciones de cal, devolviendo al baño todo su brillo y esplendor. **La botella de 500 ml.**



LIMPIACRISTALES



B

750 ml

CÓD.

59987



LIMPIACRISTALES CON PISTOLA PULVERIZADORA

Fórmula innovadora que elimina rápida y fácilmente toda la suciedad y los rastros, dejando un agradable olor a limpieza. Efecto antivaho: evita que las ventanas se empañen. Efecto antilluvia: evita que gotas de lluvia se peguen al cristal. Pulverizar a 20 cm de la superficie. Limpiar con un paño suave, limpio y seco. **El bote de 750 ml.**



C

5 LITROS

CÓD.

57149



LIMPIACRISTALES

Formulado con bioalcohol. Actúa y seca rápidamente sin formar vetas en la superficie. Notable efecto repelente del agua y antipolvo. Pensado para una limpieza de superficies duras no porosas: cristales, formica, cerámica, pantallas, etc. **La garrafa de 5 litros.**

LIMPIEZA DE SUELOS



D

CÓD.

155665



CEPILLO PARA JUNTAS

El cepillo especial para juntas limpia todas las esquinas y los rincones, gracias a sus dos cabezas. Un lado de fibra suave que pasa por todos los sitios. Un lado de fibra dura que quita suciedades y manchas de humedad sin dañar las juntas. Medidas: 275 x 28 x 4 mm. **El cepillo.**

E



CÓD.

70004

RECOGEDOR CON PALO

Recogedor con perfil de goma. Se adapta mejor a la superficie y facilita su uso. Color azul. Con palo incluido. Medidas del recogedor: 23 x 80 cm. **El recogedor.**

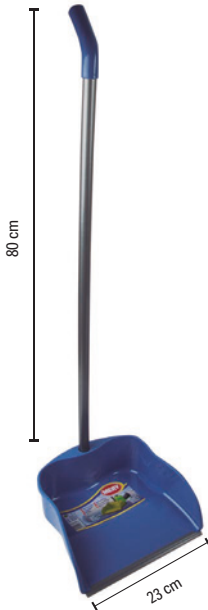

F

CÓD.

62879



RECOGEDOR CON PALO PLEGABLE

Recogedor con perfil de goma. Facilita su uso y se adapta mejor a la superficie. Color rojo. Palo plegable de 82 cm que facilita el guardado y ahorra espacio. Medidas del recogedor: 28 x 82 cm. **El recogedor.**

G

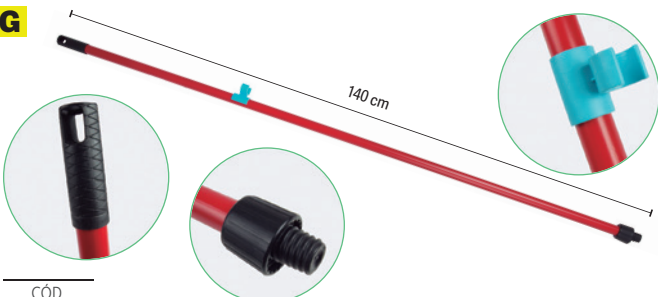

CÓD.

70005

PALO CON ADAPTADOR

Palo universal, útil para escoba o fregona. Fabricado en metal. Incluye adaptador y colgador. Medida: 140 cm. **El palo.**

H

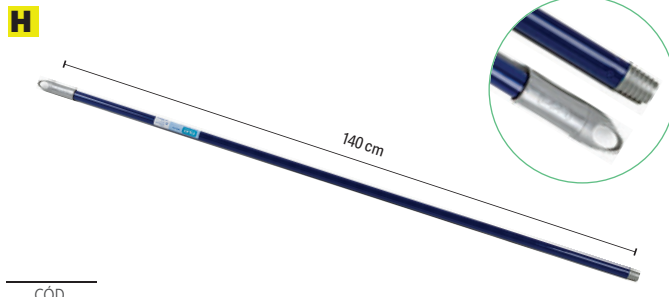

CÓD.

62877

PALO UNIVERSAL

Palo universal apto para fregona o escoba. Fabricado en metal. Mango con gancho giratorio. Medida: 140 cm. **El palo.**



A



CÓD.
79963

ESCOBA BÁSICA SIN PALO

Escoba básica. Cerdas sintéticas en color rosa. No incluye palo. Medidas: 300 x 120 x 90 mm. **La escoba.**



B



CÓD.
62876

ESCOBA MULTIUSOS SIN PALO

Escoba multiusos. Cerdas sintéticas y cantos de goma a prueba de golpes. No incluye palo. Medidas: 30 cm. **La escoba.**



C



CÓD.
62875

ESCOBA BÁSICA CON PALO

Escoba básica. Cerdas de prolipopileno. Mango de metal incluido de 130 cm. **La escoba.**

D



CÓD.
154182

CEPILLO DE CERDA DURA

Cepillo completo, con pinza y palo. Madera de pino color natural con garra metálica y fibras PVC. Cerdas reforzadas polipropileno. Medidas: 52 x 9 cm. **El cepillo.**



E



CÓD.
62874

CUBRE ESCOBAS

Funda para cubrir las escobas fabricada en microfibra. Elástica y adaptable. Ofrece muy buenos resultados en todo tipo de superficies y reduce el uso de detergente. Económica y ecológica. Medidas: 35 x 11,5 cm. Peso: 66 g. **La funda.**



F



CÓD.
70000

FREGONA HILOS DE ALGODÓN

Fregona profesional con hilos de algodón. Más resistente. Trenzado especial que hace que no se deshile ni deje pelusa. Peso: 220 g. **La fregona.**



G



CÓD.
79964

FREGONA ULTRASECADO

Fregona trenzada ultradrying de celulosa. Superlarga. Ofrece la máxima absorción y secado gracias a sus tiras absorbentes. Incluye adaptador universal. Peso: 200 g. **La fregona.**



H



CÓD.
62883

FREGONA MULTISUPERFICIES

Diseñada para todo tipo de superficies. Garantiza mayor poder de limpieza y absorción. Peso: 120 g. **La fregona.**



I



CÓD.
62887

FREGONA MICROFIBRAS

Fregona con tiras de microfibra diseñadas para obtener mayor absorción y duración. Resistencia inmejorable. Efecto abrillantador y pulido en todas las superficies. Peso: 163 g. **La fregona.**



J



CÓD.
36373

FREGONA ULTRASECADO

Facilita el fregado en todo tipo de superficies. Proporciona un secado rápido gracias a sus tiras súper absorbentes. Peso: 120 g. **La fregona.**

K



CÓD.
59999

FREGONA MICROFIBRAS

Fregona de microfibras. Ofrece la máxima absorción, con lo que no deja rastro en el suelo. Diseño especial en el trenzado que hace que no se deshile y proporciona un secado instantáneo. Incluye adaptador universal. Peso: 168 g. **La fregona.**





SERVICIOS GENERALES

LIMPIEZA DE SUELOS

**A**

CÓD.	PIEZA
62880	MOPA
62881	RECAMBIO

SOPORTE Y RECAMBIO PARA MOPAS

Mopa completa para limpieza, lavado y eliminación del polvo de los suelos. Multiusos. Base de microfibra. Mango telescópico con casquillo rotativo a 360°. Medidas: 154,5 x 14 x 7 cm. Recambio de mopa plano fabricado en microfibra. Función 2 en 1: lava, absorbiendo la grasa y elimina el polvo sin dejar rastro. Medidas: 25 x 14 cm. **La mopa o recambio.**

**B**

CÓD.	PIEZA
50004	BASE DE MOPA

SOPORTE SANIQUIK PARA MOPAS

Base de mopas con solapas. Presenta una longitud de 450 mm para obtener la máxima productividad abarcando mas superficie de limpieza. Para retirar la mopa basta con pulsar el botón rojo y liberar los enganches laterales que la sujetan al soporte. Sin mango y sin mopa. Medidas: 13 x 45 cm. **El soporte.**

**C**

CÓD.
64907

RECAMBIO DESECHABLE PARA MOPAS

Gamuza desechable atrapapolvo. Indicada como recambio para mopas, aunque también puede usarse sola para limpieza a mano. Atrae y atrapa el polvo sin levantarlo. Útil para toda clase de superficies. Para usar por ambas caras. Medidas: 40 x 30 cm. **La bolsa de 20 unidades.**

**D**

CÓD.	REF.
72479	KF16540

CARRITO DE LIMPIEZA

Fabricado en polipropileno. Con ruedas para un fácil desplazamiento. Bolsa con cremallera para poder sacar más fácilmente la bolsa de la basura. Dos estantes para depositar los artículos de limpieza. Plataforma para soporte del cubo de la fregona. Medidas: 58 x 24 x 96 cm. **El carrito.**

**E****32**
LITROS

CÓD.
155333

CUBO DE FREGONA CON RUEDAS

Carro de limpieza monoseno. Fabricado en polipropileno de alta resistencia. Con 4 ruedas giratorias de 75 mm de diámetro para transportarlo fácilmente. Cuenta con escurridor con un mango para hacer más fácil el manejo y desplazamiento del carro. Capacidad 32 litros. Medidas: 45,5 x 37 x 97 cm. Peso: 4,70 kg. **El cubo.**

**F****13**
LITROS

CÓD.
79962

CUBO DE FREGONA CON ESCURRIDOR

Cubo de fregona con escurridor. Forma circular. Color azul. Con asa metálica. Fabricado en plástico. Capacidad 13 litros. **El cubo.**





A



16
LITROS

CÓD.
70003

CUBO DE FREGONA CON ESCURRIDOR

Cubo de fregona con escurridor. Forma rectangular. Color azul, amarillo o verde. Con asa en color gris. Fabricado en plástico. Capacidad 16 litros. **El cubo.**



B



2
LITROS

CÓD.
59978

LEJÍA

Lejía con agentes protectores para las fibras y las superficies. Para lavado a máquina y manual, y para la higiene y la limpieza de la oficina. **La botella de 2 litros.**



C



1,5
LITROS

CÓD.
79965

LEJÍA

Lejía eficaz contra la suciedad con el máximo poder desinfectante. Con detergente y el clásico aroma de pino. **La botella de 1,5 litros.**



D



5
LITROS

CÓD.
76221

LEJÍA

Lejía apta para la limpieza de baños, cocinas, suelos, etc. **La botella de 5 litros.**



E



1,5
LITROS

CÓD.
78546

AMONIACO

Gran poder de limpieza y con múltiples aplicaciones. **La botella de 1,5 litros.**



F



1,5
LITROS

CÓD.
153866

LIMPIASUELOS MARINO

Limpisuelos de 1,5 litros. Para la limpieza de todo tipo de suelos. Posee un agradable y fresco aroma Marino. Con PH neutro. **La botella de 1,5 litros.**



G



5
LITROS

CÓD.
46834

LIMPIASUELOS LIMÓN

Producto altamente concentrado con olor a limón. Proporciona un perfecto secado y un brillo excepcional. **La garrafa de 5 litros.**



H



5
LITROS

CÓD.
159951

LIMPIASUELOS LIMÓN

Producto concentrado para la limpieza de todo tipo de superficies en general. Contiene un agradable perfume a limón que permanece en el ambiente. Su formulación que incluye potentes tensoactivos facilita la eliminación de la suciedad. pH 7,0 ± 0,5. **La garrafa de 5 litros.**



I



5
LITROS

CÓD.
79986

LIMPIASUELOS

Soluble en agua, bajo en espuma y con un agradable aroma. Idóneo para utilizar en la limpieza de suelos de madera, parquet sintético y PVC, incluido los suelos de instalaciones alimentarias. Ofrece una limpieza e higiene total. **La garrafa de 5 litros.**



J



5
LITROS

CÓD.
57146

LIMPIASUELOS MANZANA

Agradable aroma a manzana. Idóneo para utilizar como fregasuelos de uso general en cualquier tipo de suelos, incluido los suelos de instalaciones alimentarias. **La garrafa de 5 litros.**



SERVICIOS GENERALES

AGUA DESTILADA

**A****5**
LITROSCÓD.
64799**AGUA DESTILADA**Agua destilada. Aplicaciones: baterías, óptica, plancha, radiadores de vehículos. **La botella de 5 litros.****ESCOBILLAS****B**CÓD.
59937**ESCOBILLA PARA INODORO**Escobilla de baño con soporte fabricada en plástico. 2 piezas. **La escobilla.****C**CÓD.
62882**ESCOBILLA PARA INODORO**Escobilla de baño con soporte fabricada en plástico. 2 piezas. **La escobilla.****DESATASCADORES****D****500**
mlCÓD.
90055**DESATASCADOR TUBERÍAS**Desatascador en gel indicado para las obstrucciones de las tuberías de cocina y cuartos de baño. Disuelve incluso las obstrucciones más severas en tan sólo 5 minutos. Su gel concentrado es muy eficaz, actúa inmediatamente con una única dosis. **La botella de 500 ml.****E****1**
LITROCÓD.
59995**DESATASCADOR TUBERÍAS**Desatascador líquido de tuberías bloqueadas. Con agentes salvatuberías: no daña las tuberías y elimina todos los atascos. Gel denso. Actúa en 15 minutos. **La botella de 1 litro.**



A



CÓD.

59972

BAYETA MICROFIBRA

Bayeta multiusos de microfibra. Limpieza ecológica, sin productos químicos ideal para todo tipo de superficies. Absorbe la grasa y el polvo sin dejar rastro. Para limpieza en seco y húmedo. Medidas: 390 x 300 mm. **El pack de 3 unidades.**



B



CÓD.

62889

BAYETA MICROFIBRA LIMPIACRISTALES

Bayeta de microfibra muy eficaz y resistente indicada para la limpieza de cristales, ventanas y espejos sin dejar rastro de marcas. Superabsorbente y de secado rápido. Medidas: 360 x 360 mm. **El pack de 1 unidad.**



C



CÓD.

62890

BAYETA MICROFIBRA POLVO

Bayeta de microfibra muy eficaz y resistente indicada para la limpieza del polvo y muebles de madera. Superabsorbente y de secado rápido. Medidas: 360 x 360 mm. **El pack de 1 unidad.**



D



CÓD.

62891

BAYETA MICROFIBRA CON RECUBRIMIENTO

Bayeta de microfibra "acabado perfecto", gracias a una combinación de microfibra y recubrimiento de poliuretano que generan un altísimo poder de limpieza y absorción. Para todo tipo de superficies. Medidas: 360 x 360 mm. **El pack de 1 unidad.**



E



CÓD.

62888

BAYETA MULTIUSOS

Bayeta amarilla sintética muy suave y delicada con todas las superficies. Indicada para la limpieza diaria del hogar. Medidas: 360 x 400 mm. **El pack de 9 unidades.**



F



CÓD.

36725

BAYETA MULTIUSOS

Multiusos, adecuada para el mantenimiento de gran variedad de superficies (cristales, espejos, plásticos, metales, etc.). Bayeta amarilla sintética. Medidas: 380 x 400 mm. **El pack de 1 unidad.**



G



CÓD.

62892

ESTROPAJO SALVAUÑAS

Estropajo que protege las manos y uñas al lavar. No raya. Limpieza más eficaz, rápida y cómoda sin dañar. Ideal para superficies vitrocerámicas, antiadherentes y en general aquellas superficies y materiales que precisan de más cuidado. **El pack de 3 unidades.**



H



CÓD.

59993

ESTROPAJO SALVAUÑAS

Estropajo para proteger tus manos y uñas al momento de lavar. Su forma permite un mejor agarre y mayor protección de manos y uñas. Esponja amarilla por un lado y fibra verde por el otro. Máxima eficacia y larga duración. **El pack de 3 (2+1) unidades.**



I



CÓD.

49760

ESPONJA QUITAMANCHAS

Esponja quitamanchas para pared sin necesidad de químicos ni otros quitamanchas líquidos. Presentación en blíster. **El pack de 2 unidades.**



SERVICIOS GENERALES

LIMPIAVENTANAS

Q-CONNECT®

A



CÓD.	REF.	ARTÍCULO
75178	KF16751	LIMPIAVENTANAS
75179	KF16752	REPUESTO

LIMPIAVENTANAS INDUSTRIAL

Limpiaventanas industrial de 40 cm de ancho. Mango de plástico y hoja limpiadora en tejido superabsorbente. **El limpiaventanas.**

Q-CONNECT®

B



CÓD.	REF.
75180	KF16753

LIMPIAVENTANAS INDUSTRIAL

Limpiaventanas industrial de 40 cm de ancho. Mango de acero y hoja limpiadora de plástico. **El limpiaventanas.**

PLUMERO

C



CÓD.
154372

PLUMERO SINTÉTICO

Plumero de fibras sintéticas. Mango de plástico. Medidas: 70 cm. **El plumero.**

LIMPIEZA ROPA

JOCCA
HOME & LIFE

D



CÓD.
162739

PLANCHA VERTICAL A VAPOR

Plancha a vapor vertical. Sistema antigoteo. Perfecta para planchar prendas directamente en la percha. Botón de vapor continuo (25 gr/min). Indicador luminoso de encendido. Accesorios extraíbles: cepillo para ropa delicada y quita pelusas. Calentamiento rápido en 45 segundos. 1500 w. Depósito de 280 ml. Medidas: 170 x 290 x 120 mm. **La plancha.**



E



CÓD.
49755

RODILLO QUITAPELUSAS

Con mango ergonómico para usar con facilidad. Hojas precortadas. Rodillo de 8,8 m. 56 usos. **El rodillo.**

F



CÓD.
154183

CEPILLO PARA ROPA Y CALZADO

Cepillo para ropa y calzado con soporte de madera de pino y lomo pintado y barnizado. Púas de fibras negras con orillo crema. Medidas: 185 x 55 x 40 mm. **El cepillo.**



QUITAMANCHAS

SACO GUARDARROPA



A



200 ml

CÓD.

59989



B



CÓD.

16713

MEDIDAS

620 x 1400 mm

SACO GUARDARROPA

Galga 100 (25 micras). Control de resistencia, medidas y peso. El rollo de 5 sacos.

QUITAMANCHAS EN ESPRAY

Quitamanchas en spray. Elimina las manchas en la ropa sin dejar marcas ni cerco. Fácil de usar: agitar, pulverizar sobre la mancha a unos 15 cm, esperar a que se seque y posteriormente cepillar. El bote de 200 ml.

BOLSAS DE BASURA

C



FOTO	CÓD.	COLOR	MEDIDAS	GALGA	CIERRE FÁCIL	BOLSAS POR ROLLO	LITROS
	59924	NEGRA	520 x 550 mm	70	-	20	20
	59925	NEGRA	520 x 600 mm	80	-	20	20
	59926	BLANCA	520 x 600 mm	70	-	20	20
	59927	AZUL	520 x 600 mm	70	-	20	20
	59928	ROJA	520 x 600 mm	70	-	20	20
	59929	TRANSPARENTE	520 x 600 mm	70	-	20	20
	36542	AZUL	550 x 600 mm	120	SI	20	23
	76257	AMARILLA	550 x 600 mm	120	SI	15	23
	76259	BLANCA	550 x 600 mm	120	SI	15	23
	76258	NARANJA	550 x 600 mm	120	SI	15	23
	76256	NEGRA	550 x 600 mm	120	SI	15	23
	76255	VERDE	550 x 600 mm	120	SI	15	23
	36541	NEGRA	540 x 600 mm	100	-	25	23
	59930	AZUL	700 x 900 mm	110	-	10	50
	59932	NEGRA	850 x 1050 mm	120	-	10	100
	59931	AZUL	850 x 1050 mm	110	-	10	100
	59933	AMARILLA	850 x 1050 mm	110	-	10	100
	59934	ROJA	850 x 1050 mm	110	-	10	100
	59935	BLANCA	850 x 1050 mm	110	-	10	100
	59936	VERDE	850 x 1050 mm	110	-	10	100
	36543	NEGRA	900 x 1100 mm	200	-	10	100



SERVICIOS GENERALES

CONTENEDORES DE BASURA

Q-CONNECT®

A



	CÓD.	REF.	CAPACIDAD	MEDIDAS
1	75175	KF16748	20 l	34 x 24 x 45 cm
2	75174	KF16747	40 l	41 x 28 x 61 cm
3	75173	KF16746	58 l	47 x 33 x 76 cm

PAPELERA CONTENEDOR DE PLÁSTICO CON TAPA

Fabricado en plástico resistente. Tapa de balancín, con 2 asas para facilitar el transporte. Color gris. **La papelera.**

PlasticForte

B



	CÓD.	CAPACIDAD	MEDIDAS
1	158564	18 l	33 x 40,5 x 28 cm
2	158565	27 l	38 x 45 x 32 cm
3	158566	50 l	41 x 63,5 x 36 cm

PAPELERA CONTENEDOR DE PLÁSTICO CON TAPA Y PEDAL

Cubo con pedal. Diseño actual y sencillo. Gracias a su pedal, evita el contacto con las manos. Es duradero y resistente, fabricado en plástico fácil de limpiar. Fabricado en España. Color plata. **La papelera.**



C

12 LITROS

CÓD.
79959



PAPELERA CONTENEDOR DE PLÁSTICO CON TAPA

Fabricada polipropileno. Tapa basculante para ocultar y almacenar los residuos fácilmente. Tapa extraíble. Color blanco. Capacidad 12 litros. Medidas: 23 x 40 cm. **La papelera.**

D

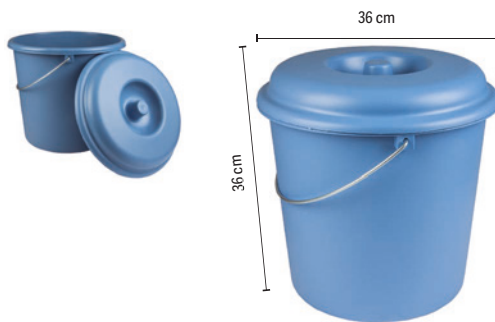

23 LITROS

CÓD.
76214

CUBO CONTENEDOR DE PLÁSTICO CON TAPA Y ASA

Fabricado en plástico resistente. Asa metálica. Color azul. Capacidad 23 litros. Para bolsas de basura de 52 x 60 cm o 55 x 60 cm. Medidas: 36 x 36 cm. **El cubo.**

PlasticForte

E

35 LITROS

CÓD.
155913



PAPELERA CONTENEDOR DE PLÁSTICO CON TAPA Y PEDAL

Cubo con pedal con capacidad de 35 litros. Se recomienda para el reciclaje ya que cuenta con apliques para fijar y colocar dos bolsas para la separación de residuos. Color negro. Medidas: 43 x 37,5 x 37 cm. **La papelera.**



Q-CONNECT®

A



80 LITROS

CÓD.	REF.
36133	KF04237

PAPELERA CONTENEDOR DE PLÁSTICO CON TAPA

Con cabecera redonda. Tapa de balancín. Fácil apertura para retirar la bolsa. Color gris. Medidas: 45 x 76 cm. **La papeleras.**

B



100 LITROS

CÓD.
76223



CUBO CONTENEDOR DE PLÁSTICO CON TAPA Y ASAS

Fabricado en plástico resistente. 2 asas para un fácil transporte. Con cierres a ambos lados para ajustar la tapa. Color negro. Capacidad 100 litros. Para bolsas de basura de 85 x 105 cm. Medidas: 50 x 69,5 cm. **El cubo.**

Q-CONNECT®

C



100 LITROS

CÓD.	REF.	COLOR	USO
72482	KF16543	AMARILLO	PLÁSTICO Y ENVASES
72483	KF16544	AZUL	PAPEL Y CARTÓN
72484	KF16545	GRIS	RESIDUO ORGÁNICO
72481	KF16542	VERDE	VIDRIO

PAPELERA CONTENEDOR DE PLÁSTICO CON TAPA

Fabricada en plástico resistente. Con diferentes tapas en color para facilitar el reciclaje. Capacidad 100 litros. Medidas: 37 x 75 x 47 cm. **La papeleras.**



Q-CONNECT®

D



100 LITROS



240 LITROS

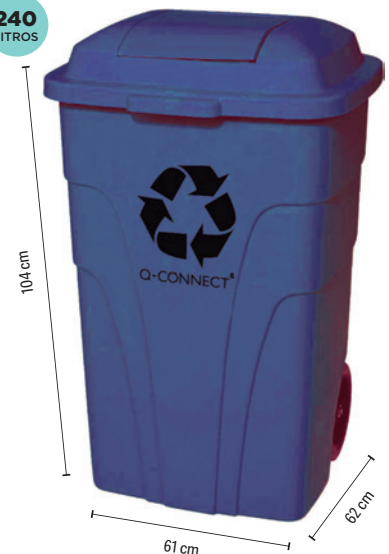

CÓD.	REF.	COLOR	MEDIDAS	CAPACIDAD
36130	KF04240	AZUL	51 x 80 x 52,5 cm	100 l
36132	KF04242	AZUL	61 x 104 x 62 cm	240 l
156148	KF11291	GRIS	61 x 104 x 62 cm	240 l

PAPELERA CONTENEDOR DE PLÁSTICO CON TAPA

Contenedor de gran capacidad con apertura mediante tapa superior. Posee 2 ruedas que hacen muy fácil su transporte. Fabricado en poliestireno de alta densidad. **La papeleras.**



SERVICIOS GENERALES

CONTENEDORES DE BASURA

dahi

A

20 días
BAJO PEDIDO

800
LITROS

CÓD.
155330

PAPELERA CONTENEDOR DE PLÁSTICO CON TAPA

Fabricado en plástico. Con 4 ruedas con freno. Capacidad de 800 litros. Color verde. Medidas: 126,9 x 136 x 77 cm.

La papelera.



AVERY

B



CÓD.
156868

ETIQUETA PARA RECICLAJE DE BASURA

Surtido de etiquetas para reciclaje de basura.

Medidas: 141 x 110 mm. **El pack de 6 unidades surtidas.**

Q-CONNECT®

C

SENSOR DE PROXIMIDAD



	CÓD.	REF.	MEDIDAS	CAPACIDAD	FORMA	PILAS
1	156174	KF11307	25 x 38 cm	10 l	REDONDA	4 AAA
1	156175	KF11308	33 x 50 x 24 cm	30 l	RECTANGULAR	4 AA
2	156176	KF11309	40 x 63 x 27 cm	60 l	RECTANGULAR	6 AA
2	156177	KF11310	40 x 82 x 27 cm	80 l	RECTANGULAR	6 AA

PAPELERA CONTENEDOR METÁLICO CON TAPA AUTOMÁTICA

Papelera fabricada en metal. Con sistema de apertura automática que detecta los movimientos.

Resistente, higiénico y seguro. Funciona con pilas. Pilas no incluidas. Ideal para oficinas y restaurantes.

La papelera.

Q-CONNECT®

D



45
LITROS

CÓD. REF.
72109 KF16550

PAPELERA CONTENEDOR METÁLICO CON TAPA Y PEDAL

Contenedor fabricado en metal con 3 compartimentos de 15 litros cada uno y tapadera plástica. Ideal para clasificar la basura y hacer más fácil el reciclaje. Capacidad: 45 litros.

Medidas: 60,5 x 48,5 x 34 cm. **La papelera.**

Para ver el resto de gamas de papeleras puede consultar el apartado de Mobiliario de este catálogo.

SOPORTES DE BOLSAS

cep

E

110
LITROS

CÓD.
75937

SOPORTE PARA BOLSAS DE BASURA

Fabricado en plástico y acero resistente. Para bolsas de basura de 110 litros. Color blanco. Con ruedas.

Medidas: 45 x 85,3 x 40 cm. **El soporte.**



SUSTRATO PARA PLANTAS



F

5
LITROS

CÓD.
76222

SUSTRATO PARA PLANTAS

Sustrato universal para plantas de interior y exterior.

Compuesto por: turba, perlita, Agrosil®, cal y elementos nutrientes. Máxima calidad. **La bolsa de 5 litros.**



UNE-EN 149:2001+A1:2010.

En esta norma se resumen los requisitos mínimos que deben cumplir las mascarillas autofiltrantes empleadas como dispositivos de protección respiratoria contra partículas.

CLASIFICACIÓN

Se clasifican en función de su rendimiento y de su fuga hacia el interior total máxima.

CLASE	FFP1	FFP2	FFP3
% de eficiencia mínima	78%	92%	98%
Fuga total hacia el interior	22%	8%	2%
Factor de protección nominal	4,5	12,5	50
FPA (Factor de protección asignado)	4 X	10 X	20 X

PROTECCIÓN RESPIRATORIA DE USO CORTO

	FFP1	FFP2	FFP3
APLICACIONES			
SUSTANCIAS	<p>Polvo de cemento, harina, carbonato de calcio, grafito, algodón...</p> <p>Protección contra las partículas de polvo no tóxicas y/o aerosoles de base acuosa.</p>	<p>Madera blanda no tratada, molienda, corte, soldadura, fresado, carbón, fibra de vidrio, fibra mineral, grafito, pesticida en polvo...</p> <p>Protección contra aerosoles sólidos y/o líquidos ligeramente tóxicos o irritantes.</p>	<p>Amianto (sin manipulación), pesticida en polvo, polvo de productos biológicos, farmacéuticos, madera tratada, madera dura (exótica), cromo, piedra caliza, plomo, grafito...</p> <p>Protección contra aerosoles sólidos y/o líquidos indicados como tóxicos.</p>

¿QUÉ DEBO TENER EN CUENTA A LA HORA DE COMPRAR UNA MASCARILLA?



ATENCIÓN: Las mascarillas son solo un medio complementario de protección. Es fundamental seguir cumpliendo con el resto de medidas preventivas recomendadas por el Ministerio de Sanidad.

¿Qué mascarilla necesito según mi situación?

PERSONAS SANAS

PERSONAS ENFERMAS

PERSONAS EN CONTACTO CON EL VIRUS



Mascarillas higiénicas



Mascarillas quirúrgicas



Mascarillas EPI

Mascarillas higiénicas

No son un producto sanitario. Evitan que una persona enferma contagie.

Duración

Depende del uso podría durar hasta unas 14 horas siempre y cuando no se moje o se contamine con secreciones

Mascarillas quirúrgicas

Evitan que una persona enferma contagie. No previenen el contagiarse uno mismo.

Conservación

Una vez retirada, la guardamos doblándola de manera que quedela parte interna hacia adentro y protegida dentro de una bolsa.

MASCARILLAS HIGIÉNICAS: son un complemento a las medidas de distanciamiento físico e higiene recomendadas por el Ministerio de Sanidad en el contexto de la pandemia de la COVID-19.

MASCARILLAS QUIRÚRGICAS: son las que acostumbramos a ver en ambientes clínicos. Su objetivo es evitar que el personal sanitario y los pacientes infectados (o sospechosos de estarlo) transmitan agentes infecciosos. Están diseñadas para filtrar el aire exhalado.

Tipos de mascarillas Quirúrgicas: TIPO I (menos eficaz) y TIPO II (más eficaz).

MASCARILLAS EPI: Este tipo de mascarillas son Equipos de Protección Individual (EPI) y se recomiendan fundamentalmente para su empleo por profesionales para crear una barrera entre un riesgo potencial y el usuario. Según su eficacia de filtración pueden ser de tres tipos: FFP1, FFP2, y FFP3. Por su parte, aquellas con filtros contra partículas se dividen en P1, P2 y P3.

¿CÓMO SE COLOCA UNA MASCARILLA?



Lávate las manos durante 40-60 segundos antes de manipularla.

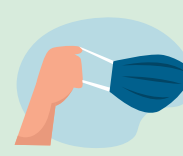

Toca solo las gomas de la mascarilla.



Póntela sobre nariz y boca, asegurándote de que no quedan grandes espacios entre tu cara y la mascarilla.



Pasa las bandas elásticas por detrás de tus orejas.



Pellizca la pínza nasal para ajustarla bien a la nariz.



Evita tocar la parte exterior de la mascarilla. Si lo haces, lávate las manos antes y después.



Antes de quitarte la mascarilla, lávate las manos.



Retírala tocando sólo las bandas elásticas.



Para desecharla, introdúcela en una bolsa de plástico. Deposítala cerrada en la basura y lávate las manos.

¿QUÉ TIPO DE MASCARILLA DEBEN USAR NIÑOS Y NIÑAS?

- Niños y niñas sanos a partir de 3 años deben usar mascarillas higiénicas. Es importante que un adulto supervise la colocación, el uso y la retirada de las mascarillas.
- Niños y niñas positivos por COVID-19, mascarillas quirúrgicas o higiénicas con especificación UNE.



SERVICIOS GENERALES

PROTECCIÓN RESPIRATORIA

**A**

CÓD.

120722**MASCARILLA DESECHABLE**

Mascarilla higiénica azul desechable de 3 capas no reutilizable. Acabado termosellado, con elásticos de fijación y pinza adaptable en nariz para un firme ajuste. No uso médico. Proporciona una buena permeabilidad al aire. Aretes altamente elásticos. 3 capas. Exterior 1: Non-Woven (polipropileno), capa media: Meltblown (90% polipropileno, 10% viscosa), exterior 2: Non-Woven (polipropileno). Medidas: 180 x 100 mm. **La mascarilla.**

HIGIÉNICA**TIPO IIR****B****FILTRACIÓN**

≥ 98%

QUIRÚRGICA

CÓD.

COLOR

163445**AZUL****MASCARILLA QUIRÚRGICA**

Mascarilla quirúrgica homologada de tipo IIR con filtrado. Fabricado con 3 capas de tela non-woven o no tejida, con tres pliegues que ofrecen protección respiratoria de una dirección, es decir, capturan el fluido corporal de nariz y boca que sale del usuario/a, protegiendo así a las demás personas que puedan estar cerca, de un posible contagio. Material transpirable que no irrita la piel, con dos gomas elásticas acolchadas que se colocan detrás de las orejas para sujetarla. Además incluye una tira nasal moldeable y ajustable. Esta mascarilla quirúrgica desechable cumple con las normativas EN14683:2019 sobre dispositivos médicos, cumple el porcentaje de la resistencia del material a la penetración de bacterias o BFE. Eficiencia de filtración bacteriana 98%. Con certificado CE. **La mascarilla.**

**TIPO I****C****FILTRACIÓN**

≥ 95%

QUIRÚRGICA

CÓD.

COLOR

159758**NEGRO****159917****ROSA****MASCARILLA QUIRÚRGICA**

Mascarilla quirúrgica homologada de tipo 1 con filtrado. Fabricada con 3 capas de tela non-woven o no tejida, con tres pliegues que ofrecen protección respiratoria de una dirección, es decir, capturan el fluido corporal de nariz y boca que sale del usuario/a, protegiendo así a las demás personas que puedan estar cerca, de un posible contagio. Material transpirable que no irrita la piel, con dos gomas elásticas acolchadas que se colocan detrás de las orejas para sujetarla. Además incluye una tira nasal moldeable y ajustable. Esta mascarilla quirúrgica desechable cumple con las normativas EN14683:2019 sobre dispositivos médicos, cumple el porcentaje de la resistencia del material a la penetración de bacterias o BFE. Eficiencia de filtración bacteriana 95%. Con certificado CE. **La mascarilla.**

**D****FFP2****FILTRACIÓN**

≥ 94%

	CÓD.	COLOR	
	163040	AMARILLO	10
	163042	AZUL TEJANO	10
	160094	BLANCA	20
	163041	BURDEOS	10
	163036	CELESTE	10
	163039	GRIS ANTRACITA	10
	163038	GRIS PLATA	10
	163037	NEGRO	10
	160176	ROSA	20

**MASCARILLA FFP2 DE COLOR**

Mascarilla autofiltrante de protección y seguridad FFP2. Con doble protección, tanto para el portador de la mascarilla como para las personas del entorno. Fabricación de 5 capas y acabado termosellado, incluyendo bandas elásticas de fijación a juego, pinza adaptable en nariz para un firme ajuste y ajustador craneal en color blanco. Presentada en bolsa individual. Catalogada como EPI (Equipo de Protección Individual) según la Norma Europea EN 149:2001+A1:2009 por organismo notificado nº. 2834, con marcado CE. Eficacia mínima de filtración ≥ 94%. Modelo desechable, no reutilizable. **La mascarilla.**

FFP3**E****FILTRACIÓN**

≥ 98%



CÓD.

162537**MASCARILLA FFP3**

Mascarilla FFP3 con protección autofiltrante. Con certificado CE y filtración del 98%. 5 capas y acabado termosellado. Con bandas elásticas de fijación. Presentada en bolsa individual con instrucciones en español e inglés. Catalogada como EPI según la normativa europea EN 149:2001+A1: 2009. No contiene látex. Color blanco. **La mascarilla.**

HIGIÉNICA**F****FILTRACIÓN**

≥ 90%

69 LAVADOS

CÓD.

COLOR

160320**AZUL****MASCARILLA HIGIÉNICA REUTILIZABLE NEOPRENO**

Mascarilla higiénica reutilizable elástica. Fabricada en tela soft shell, con propiedades hidrófugas y antibacterianas. Costura frontal ergonómica para un cómodo ajuste en boca y nariz. Certificación UNE 0065. Eficacia de filtración bacteriana: >90%. Altamente resistente, hasta 69 lavados. Se aconseja lavar como mínimo a 60°C. Medidas desplegada: 350 x 140 mm. **La mascarilla.**



PROTECCIÓN RESPIRATORIA

A



KIDS

FFP2

FILTRACIÓN
≥ 94%



CÓD.
163044



MASCARILLA FFP2 INFANTIL

Mascarilla infantil autofiltrante de protección y seguridad FFP2. Con doble protección, tanto para el portador de la mascarilla como para las personas del entorno. Fabricación de 5 capas y acabado termosellado, incluyendo arneses de fijación, pinza adaptable en nariz para un firme ajuste y ajustador. Presentada en bolsa individual, con manual de instrucciones. Catalogada como EPI (equipo de protección individual) según la norma europea EN 149:2001+A1:2009 por organismo notificado nº. 2834, con marcado CE. Eficacia mínima de filtración > 94%. Modelo desechable, no reutilizable. **La mascarilla.**

QUIRÚRGICA

B

KIDS

TIPO I

FILTRACIÓN
≥ 98%



CÓD.
159488



MASCARILLA QUIRÚRGICA INFANTIL

Mascarilla quirúrgica desechable de 3 capas para uso infantil. 3 pliegues que provocan un mejor ajuste nasal. Con cintas para atar. Ajustable y adaptador nasal. Higiénica y estéril de un solo uso. Máximo 4/7 horas. Indicada para niños de 3 a 12 años. Certificado CE. **La mascarilla.**

ACCESORIOS PROTECCIÓN RESPIRATORIA

C

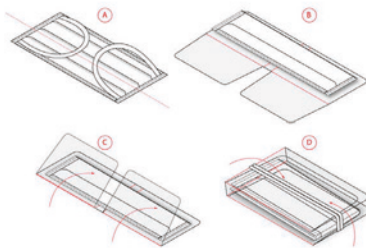

CÓD.
159771

PORTAMASCARILLA

Portamascarilla en resistente material PP. Su tamaño compacto permite guardarlo cómodamente en el bolsillo o en el bolso gracias al original tipo de cierre, proporcionado por las bandas elásticas de la mascarilla (mascarilla no incluida). Con práctico sistema de plegado, diseñado para obtener un rápido acceso a la misma. Fácil de desinfectar después de cada uso. Medidas: 85 x 60 x 1 mm. **El portamascarillas.**

D

CÓD.	COLOR
159773	BLANCO

AJUSTADOR MASCARILLA

Confortable ajustador flexible para mascarilla, en resistente y suave silicona. Fácil de desinfectar después de cada uso, con 3 posiciones de ajuste. Presentado en bolsita individual. Medidas: 194 x 18 x 2 mm. **El ajustador.**

E

CÓD.
159772

PORTAMASCARILLA

Portamascarilla en resistente material PP de acabado sólido y en tono blanco mate. Ideal para el transporte y la protección de todo tipo de mascarillas y para la creación de sets con diversos productos higiénicos. Fácil de desinfectar después de cada uso. Medidas: 190 x 12 x 105 mm. **El portamascarillas.**



SERVICIOS GENERALES

PROTECCIÓN AUDITIVA

EJEMPLOS DE NIVELES DE RUIDO

De 10 a 30 dB

El nivel de ruido es bajo. Es el que utilizamos por ejemplo en una conversación tranquila en una biblioteca.

De 30 dB a 50 dB

El nivel de ruido sigue siendo bajo. Es el que soportamos en una conversación normal, cuando escuchamos las cañerías de una casa o la nevera (si está en buen estado).

De 55 a 75 dB

Es un nivel de ruido considerable. Por ejemplo, un aspirador genera 65 dB. Una calle con mucho tráfico alcanza los 75 dB. El despertador o la televisión a un volumen elevado, pueden llegar a los 75 dB, igual que una lavadora, el teléfono móvil o una batidora.

De 75 dB a 100 dB

Es un nivel alto de ruido, la sensación es molesta. Por ejemplo, en un atasco hay 90 dB de ruido. También el que suele emitir una sirena de policía.

De 100 dB a 120 dB

Es un nivel muy alto. Dentro de una discoteca estamos a unos 110 dB, las taladradoras generan 120 dB, igual que el claxon de los vehículos o un concierto de rock.

A partir de 120 dB

El oído humano entra en el umbral del dolor y hay riesgo de sordera. Es por ejemplo, el ruido del despegue de un avión a menos de 25 metros, o el de un petardo que estalla cerca.

La Directiva Europea del Ruido 2003/10/EC (en España, R. D. 286/2006), establece que el nivel inicial de acción es 80 dB, nivel al que el empresario debe tomar varias acciones, entre ellas ofrecer al trabajador equipos de protección auditiva.

ELEGIR EL APARATO DE PROTECCIÓN AUDITIVA APROPIADO

- Evaluar el ruido en el puesto de trabajo: intensidad (dB) y frecuencia (Hz). A partir de 80 dB se recomienda uso de protectores auditivos. A partir de 85 dB su uso es obligatorio.
- Calcular la atenuación necesaria para volver a un nivel ambiental aceptable (<80 dB)
- Determinar el tiempo de exposición.

El buen protector es el que deja pasar los ruidos de las voces (intensidad baja) y que lleva los ruidos elevados a una escala más razonable (entre 75 y 80 dB).

NORMAS

EN352: exigencias de seguridad y ensayos.

EN352-1: orejeras.

EN352-2: tapones.

EN352-3: orejas montadas en cascos de protección para la obra.

EN458: Recomienda la selección, la utilización, el mantenimiento y las instrucciones de uso.

SNR (Standard Noise Reduction) es el índice de atenuación media del ruido. Indica en número de decibelios (**XX dB**) la reducción del ruido que ofrece el protector.

La lesión del oído no depende únicamente del nivel de ruido en la zona, sino también del tiempo de exposición. Tan solo cinco minutos sin utilizar la protección durante una jornada de ocho horas pueden ser la causa de una pérdida auditiva irreversible.

**A**

DIRECTIVA EPI 89/686/CEE

REDUCCIÓN
32 dB

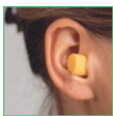

CÓD.
75705



PROTECTORES AUDITIVOS

Fabricado en espuma de poliuretano de uso único. Color amarillo. Ofrece una gran protección en todas las frecuencias. No contiene PVC. Antialérgico. Forma ergonómica que se adapta a todos los tipos de conducto auditivo. Liso, las impurezas no se adhieren. Nivel de ruido: 32 dB. **Presentado en blíster con 10 pares.**

**B**

REDUCCIÓN
37 dB

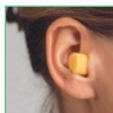

CÓD.
76141



PROTECTORES AUDITIVOS DE ESPUMA DESECHABLES

Tapones desechables hipoalergénicos con cordón. Fabricados con espuma de poliuretano. Suaves, fácilmente ajustables y de gran comodidad. Aptos para ambientes ruidosos. Color naranja. Cumple normativa: EN-352-2. Nivel de ruido: 37 dB. **La caja con 100 pares.**



DIRECTIVA EPI 89/686/CEE

REDUCCIÓN
37 dB



CÓD.
153686



PROTECTORES AUDITIVOS DE ESPUMA DESECHABLES

Tapones auditivos de espuma de poliuretano, con cordón de plástico. De uso único. Ø 12 mm. Bolsa de plástico individual de 2 tapones. Color rojo. **La caja de 200 pares.**

**D****E**

DIRECTIVA EPI 89/686/CEE

REDUCCIÓN
33 dB

CÓD.	COLOR
75718	GRIS/NEGRO
75719	AMARILLO FLÚOR / NEGRO

CASCO ANTIRRUIDO - SNR 33 DB

Casco antirruido con coquillas ABS. Almohadillas de las orejeras rellenas con espuma sintética. Doble arco de plástico (POM), ajustable en altura, con refuerzo flexible y aireado, para un mejor confort. Nivel de ruido: SNR 30 DB. Cumple normativa: EN-352-1. Peso 278 g. **El casco.**



CÓD.
160156

PROTECTOR AUDITIVO

Protector auditivo básico, composición de cazoleta regulable en altura. Libre de partes metálicas. Ligero y resistente. Color rojo. **El protector.**





A



CÓD.
75909

CASCO DE PROTECCIÓN

Casco de obra de polietileno de alta densidad (HDPE) tratamiento ultravioleta. Con gorro interior de 8 puntos de fijación. Sudadera esponja. Único por apriete guía. Ajustable desde los 53 a los 63 centímetros de circunferencia de la cabeza. Color blanco. Material: Polietileno. Cumple normativa EN397. **El casco.**

faru®

B



CÓD.
155712

CASCO DE PROTECCIÓN

Casco de polietileno con ruleta y atalaje de 6 puntos plástico. Modelo ventilado con ranura universal. Canal recoge aguas, 8 orificios de ventilación que reducen la temperatura interna y mantienen la ventilación. Cuerpo principal de HDPE, ranuras para orejeras, Arnés de suspensión PE de 6 puntos, banda de sudoración transpirable, absorbente y que reduce el impacto. **El casco.**

PROTECCIÓN OCULAR

PREVENCIÓN DE RIESGOS OCULARES

INFORMACIÓN GENERAL

Los ojos deben protegerse frente a toda una serie de peligros, incluidos los impactos de partículas que se mueven a gran velocidad y metal fundido o sólidos calientes. Y la penetración de polvo, gases y productos químicos. Cualquiera de ellos puede provocar graves daños (a menudo irreversibles) en la vista. Es por ello que su administración debe entregarle una protección ocular si existe la posibilidad de que se encuentre con alguno de estos riesgos mientras desempeña su trabajo.

TIPOS BÁSICOS DE PROTECTORES OCULARES



Gafas de seguridad con cristales de vidrio o acetato reforzados.



Gafas de montura integral con cristales de acetato o policarbonato.



Pantallas faciales que se ajustan al casco de seguridad estándar.

Todos los protectores oculares deben cumplir con las normas nacionales o europeas. Los cristales pueden tener distintos grados, en función del nivel de protección necesario:



Contra productos químicos, polvo o gas.



Contra impactos de partículas volátiles.



Protección mixta.



NORMATIVAS

Los protectores oculares deben pasar rigurosas pruebas para cumplir con los requisitos de la norma europea EN166.

Las gafas de seguridad pueden ofrecer una buena protección contra partículas volátiles, pero no necesariamente ofrecerán la protección necesaria contra productos químicos, polvo o gas.

Las gafas de montura integral deben estar marcadas con el grado oportuno de la norma EN166 para que aporten la protección adecuada.

EPI DE CATEGORÍA 2

Los protectores oculares, con lentes planas o graduadas, son EPI de categoría 2. Deben ser examinados y homologados por un laboratorio europeo certificado. Este examen permite mostrar el rendimiento del equipo en base a los criterios de la norma. Los símbolos correspondientes al nivel de rendimiento obtenido se marcan en la montura y en las lentes.

EN 166

especificaciones generales (gafas, gafas panorámicas, viseras y gafas graduadas)

EN 169

filtros para soldadura

EN 170

filtros ultravioleta

EN 172

filtros solares en campo industrial



CE DIRECTIVA EPI 89/686/CEE

C



CÓD. CRISTAL
75732 INCOLORO

GAFAS DE PROTECCIÓN POLICARBONATO

Gafas de policarbonato, monobloque. Patillas de nylon ajustables e inclinables. Protecciones laterales. Aptas para uso en industria ligera. Se ajustan a la normativa EN170. Resistente a golpes. Versión ocular UV400. Antirayaduras. Peso: 32 g. **Las gafas.**



D



CÓD. CRISTAL
155646 INCOLORO

GAFAS DE PROTECCIÓN POLICARBONATO

Gafas de policarbonato monobloque. Puente nasal de policarbonato integrado. Patillas de nylon abatibles. Protecciones laterales. Antivaho, antirayaduras y con protección UV400. Peso: 36 g. **Las gafas.**



PROTECCIÓN OCULAR

faru[®] A



CÓD.
155713

GAFAS DE PROTECCIÓN POLICARBONATO

Protección antiimpactos. La lente envolvente protege a la vez que proporciona un campo de visión superior. Las patillas delgadas y flexibles ofrecen un ajuste cómodo, y permiten llevar la gafa con auriculares o cascos. Normativa y clase óptica de las gafas envolventes C540. Estas gafas transparentes de seguridad están diseñadas para proteger contra la entrada al ojo de partículas a alta velocidad (impacto de baja energía). Se ajustan a los requisitos de EN166. Mantener fuera del contacto con abrasivos, disolventes o vapores de disolventes. Guardar en su bolsa cuando no estén en uso. Lavar las lentes y montura con agua jabonosa templada. Transparentes. **Las gafas.**



faru[®] B



CÓD.
76119

GAFAS DE PROTECCIÓN POLICARBONATO

Diseñadas para proteger la entrada al ojo de partículas a alta velocidad (impacto de baja energía). Se ajustan a la norma EN166. Poder refractivo de las lentes Clase 1. Ajuste universal. Son ideales para su uso por visitantes o para visitas del personal a zonas peligrosas para los ojos. No están indicados para utilizarse con herramientas de cartuchos explosivos. No son para el uso en trabajos de soldaduras ni delante de altos hornos. Se pueden llevar sobre las propias gafas graduadas del usuario. Peso: 40 g. **La caja de 10 unidades.**



C



CÓD.
154360

GAFAS DE PROTECCIÓN

Gafas de policarbonato monobloque. Montura con junta de TPE para proteger los ojos de proyecciones sólidas o líquidas. Cinta elástica en neopreno con hebilla de ajuste para un mejor confort. La inclinación de la montura permite un ajuste fino para un mejor confort. Protecciones laterales. **Las gafas.**



CE DIRECTIVA EPI 89/686/CEE

D



CÓD.
75814

GAFAS DE PROTECCIÓN PANORÁMICAS

Gafas panorámicas de policarbonato incoloro. Montura flexible de PVC. Ventilación directa. Cinta elástica tejida. Talla ajustable. Color gris. Norma EN166. Peso: 60 g. **Las gafas.**

E



CÓD.
159486

GAFAS DE PROTECCIÓN PANORÁMICAS

Gafas de protección panorámicas con montura flexible de PVC. Cinta elástica tejida. Tratamiento antivaho. Talla ajustable. Con certificado CE. Color transparente. **Las gafas.**

PROTECCIÓN FACIAL TRANSPARENTE

A



CÓD.
159433

PROTECTOR FACIAL TRANSPARENTE

Protección Glasspack de 400 micras. Con cinta ajustable. Evita el vaho. Transparente. Medidas: 330 x 235 mm. **El protector.**

B



CÓD.
159770

PANTALLA PROTECTORA BUCONASAL

Pantalla buconasal en resistente material PET, con protector para barbilla y cómodo elástico de ajuste para la cabeza. Proporciona aislamiento frente a salpicaduras y partículas en zonas especialmente sensibles, como el área de la nariz y la boca. Fácil de desinfectar después de cada uso y especialmente diseñado para situaciones en las que resulta necesario que la boca resulte visible (reuniones, lectura de labios por sordomudos). Fabricada con materiales aptos para el contacto con la piel, con terminaciones diseñadas para un uso prolongado, sin provocar incomodidad o irritaciones. De fácil montaje. Medidas: 170 x 85 mm. **El protector.**

GUANTES DE PROTECCIÓN



AGRICULTURA,
JARDINERÍA Y
ESPACIOS VERDES



CONSTRUCCIÓN Y
OBRAS PÚBLICAS



SALAS BLANCAS,
HIGIENE, SALUD,
LIMPIEZA



INDUSTRIA
LIGERA



INDUSTRIA
PESADA



LOGÍSTICA



REFORMAS Y
ALBANILERÍA

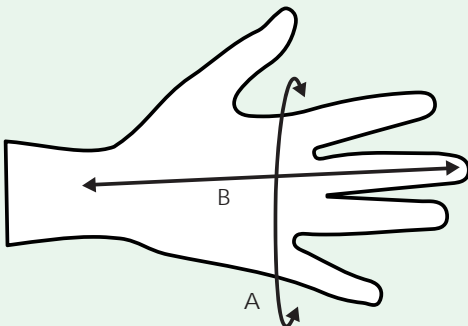

TALLAS DE GUANTES SEGÚN LA NORMA EN420	6/XS	7/S	8/M	9/L	10/XL	11/XXL
Longitud del guante (mm)	220	230	240	250	260	270
A. Contorno de la mano (mm)	152	178	203	229	254	279
B. Longitud de la mano (mm)	160	171	182	192	204	215



CE DIRECTIVA EPI 89/686/CEE

C



CÓD.	TALLA
75850	6/XS
75851	7/S
75852	8/M
75853	9/L
75854	10/XL



GUANTE POLIÉSTER / PALMA PU

Fabricado en poliéster 100%, sin costuras. Impregnación poliuretano en palma y dedos. Antideslizante. Galga 13. Puño elástico. Lavable y secado rápido. Ligereza y flexibilidad. Destreza aumentada. Color gris. **El par de guantes.**



CE DIRECTIVA EPI 89/686/CEE

D



CÓD.	TALLA
75855	7/S
75856	8/M
75857	9/L
75858	10/XL



GUANTE TEJIDO POLIÉSTER / PALMA DE NITRILO

Guante de tejido de punto 100% poliéster. Sin costuras. Impregnación de nitrilo en la palma y las puntas de los dedos (dorso fresco). Puño elástico. Muy buena resistencia a la abrasión, a los aceites y a las grasas. Color negro/gris. **El par de guantes.**



CE DIRECTIVA EPI 89/686/CEE

E



CÓD.	TALLA
75819	7/S
75820	8/M
75821	9/L
75822	10/XL
75823	11/XXL



GUANTE NITRILO FLOCADO ALGODÓN

Fabricado en 100% Nitrilo (NBR) flocado de algodón 100%. Longitud: 33 cm. Espesor: 0,40 mm. Color verde. Reemplaza ventajosamente a los guantes de látex equivalentes y además evita los riesgos de alergias. Protección de los antebrazos. Estructura relieve sobre palma y dedo: antideslizante. **El par de guantes.**



SERVICIOS GENERALES

GUANTES DE PROTECCIÓN



CE DIRECTIVA EPI 89/686/CEE



A



CÓD.
75707

GUANTE DOCKER SERRAJE CON REFUERZO

Guantes tipo americano, pulgar plano, protector arterial. Piel acabada en índice. Serraje reforzado en la palma, pulgar e índice. Costura en la parte superior del pulgar y en la base de los dedos sobrepuestas reforzadas por un ribete. Palma con relleno de muletón. Elástico de ajuste en el dorso y banda de refuerzo de piel. Protege-uñas. Manguito de seguridad en tela reforzada, ribeteada al bias. Color azul/gris. Resistente a la abrasión, al desgarro y a la perforación. Buena duración. Excelente destreza. Para uso general. Talla 10 (XL). **El par de guantes.**



CE DIRECTIVA EPI 89/686/CEE

B



CÓD.	TALLA
75713	7/S
75714	8/M
75715	9/L
75716	10/XL
75717	11/XXL



GUANTE FLOR DE BOVINO

Guante piel todo flor vacuno, tipo americano, pulgar plano, elástico de ajuste en el dorso, ribeteado al bias en la muñeca. Espesor de 0,9 mm a 1,10 mm. Flexibilidad y confort. Alta destreza. Todo en piel vacuno. Guantes de protección mecánica reforzada para uso general. **El par de guantes.**

GUANTES DESECHABLES



C



CÓD.	TALLA
163045	S
163046	M
163047	L
163048	XL

GUANTES DESECHABLES DE VINILO

Guantes de vinilo desechable sin polvo especial para trabajos de corta duración. Guantes ambidiestros. Compatible uso alimentario. Fabricado en vinilo 100%. Color transparente. No utilizar pasada la fecha de caducidad indicada en el envase. Cumple normativa EN455, certificado CE. **La caja de 100 guantes.**



D



CÓD.	TALLA
159490	M
159491	L

GUANTES DESECHABLES DE VINILO

Guantes de vinilo desechables, sin polvo. Especial para trabajos de corta duración. **La caja de 100 guantes.**



E



CÓD.	TALLA
163049	XS
163050	S
163051	M
163052	L
163053	XL

GUANTES DESECHABLES DE NITRILO

Guante de nitrilo desechable sin polvo. Fabricado de un caucho sintético, es una alternativa ideal en caso de alergia al guante de látex. Muy resistentes a la perforación. Tiene un alto nivel de sensibilidad táctil. No esterilizado. De un solo uso. Guantes ambidiestros. Almacenar entre 10° y 30° en lugar seco y oscuro en su envase original. Protéjase del ozono. El producto contiene ditiocarbamatos de zinc y mercaptobenzotiazol, no usar en caso de sensibilidad a estas sustancias. No apto para uso infantil. Cumple con las directivas mp 93, 42ewg, en455, 2016/425, en420 e iso 374. No utilizar pasada la fecha de caducidad. Color azul. Caja de 100 unidades. **La caja de 100 guantes.**

F



CÓD.	TALLA
160173	M
160174	L

GUANTES DESECHABLES DE NITRILO

Guante 100% de nitrilo sensible en color azul, totalmente carente de polvo lubricante. Texturizado en las yemas de los dedos, el puño con ribete asegura una fácil colocación y previene que se enrolle. Ambidiestro. **La caja de 100 guantes.**

SIGNIFICADO DE LOS SÍMBOLOS



A Calzado antiestático



SRC Calzado antideslizante



Puntera metálica resistente a impactos (>200 julios)



E Absorción de energía en la zona del talón



P Plantilla metálica resistente a perforaciones



W Calzado resistente al agua



FO Resistente a hidrocarburos y aceites



Calzado transpirable



A

SIP

CÓD.	TALLA
79765	36
79766	37
79767	38
79768	39
79769	40

CÓD.	TALLA
79770	41
79771	42
79772	43
79773	44
79774	45



ZAPATOS DE SEGURIDAD DEPORTIVOS

Calzado gama Light Walkers. Caña: poliéster y algodón. Plantilla interior amovible fabricada en poliamida sobre EVA. Suela de marcha resistente a los hidrocarburos. Inyectada, PU monodensidad con antiperforación. Puntera de protección (acero inoxidable) para la protección contra impactos de un nivel de energía equivalente a 200J y contra la compresión bajo una carga máxima de 15 kN. Antiestático, con absorción de energía en el talón y antideslizante, para todos los tipos de suelos duros. Usos polivalentes en interiores o exteriores en industrias y obras ligeras. Color gris y azul. **El par de zapatos.**



B



SIP

CÓD.	TALLA
75902	41
75903	42
75904	43
75905	44

ZAPATOS DE SEGURIDAD DEPORTIVOS

Calzado bajo gama X-RUN. Caña: piel serraje nubuck y nylon estilo mesh 3D. Forro: poliamida absorbente. Plantilla interior amovible en poliamida sobre EVA con forma adaptada al pie. Puntera y suela de composite. Transpirable. Color gris-naranja. **El par de zapatos.**



C



SIP

CÓD.	TALLA
150068	39
150069	40
150070	41
150071	42
150072	43
150073	44
150074	45
150075	46
150076	47

ZAPATOS DE SEGURIDAD DEPORTIVOS

Calzado ligero gama Delta Sport. Caña: PU inyectada sobre malla que permite una buena ventilación, mejor protección y resistencia a la abrasión de la caña. Forro: poliéster. Plantilla interior: preformada amovible; poliéster sobre EVA. Suela: sellada de Phylon para mayor confort, mejor amortiguación y más ligereza. Suela de uso: caucho nitrilo para ofrecer una buena resistencia a la abrasión. Resistente al calor de contacto (300°C -1 min). Diseño específico para permitir una adherencia óptima (norma SRC).Puntera: composite 200 j. No magnético. Transpirable. Ofrece ergonomía y confort. Color negro-rojo. **El par de zapatos.**



SERVICIOS GENERALES

CALZADO DE SEGURIDAD

**A****S1P**

CÓD.	TALLA
155655	37
155656	38
155657	39
155658	40
155659	41
155660	42
155661	43
155662	44
155663	45

**ZAPATOS DE SEGURIDAD PIEL**

Calzado de piel serraje afelpado y malla aireada. Caña: piel serraje afelpado y poliéster estilo «mesh» (malla aireada). Forro: poliéster. Plantilla interior: amovible preformada en poliéster sobre EVA. Suela: inyectada - PU bidensidad. Suela Pu de doble densidad: amortiguación contra impactos reforzada. Gran resistencia a la abrasión. Puntera de composite 200 j, con mayor ligereza y menor cansancio. No conductor de calor ni frío. Suela composite antiperforación. Uso profesional. Antiestático y antideslizante. No magnético. Color negro. **El par de zapatos.**

**B****S3**

CÓD.	TALLA
155783	37
155784	38
155785	39
155786	40
155787	41
155788	42
155789	43
155790	44

**ZAPATOS DE SEGURIDAD PIEL**

Piel flor grabada, hidrofugada y transpirable. Suela de poliuretano doble densidad. Puntera de acero resistente a un choque de 200 julios. Plantilla antiperforación de acero con una resistencia a la perforación de más de 1100 Newton, 100% de superficie plantar cubierta. Forro High Dry que aporta un alto poder de absorción y secado rápido. Fijación de suela por inyección directa. Acolchados laterales de espuma de látex recubierta de piel. Suela antideslizante SRC, resistente a la abrasión y a los hidrocarburos. Propiedades antiestáticas tanto en mojado como en seco. Certificado S3 SRC según la normativa UNE EN ISO 20345. Color negro. **El par de zapatos.**

**C****S3**

CÓD.	TALLA
155791	37
155792	38
155793	39
155794	40
155795	41
155796	42
155797	43
155798	44

**ZAPATOS DE SEGURIDAD PIEL**

Piel flor grabada, hidrofugada y transpirable. Suela de poliuretano doble densidad. Puntera de acero resistente a un choque de 200 julios. Plantilla antiperforación de acero con una resistencia a la perforación de más de 1100 Newton, 100% de superficie plantar cubierta. Forro High Dry que aporta un alto poder de absorción y secado rápido. Fijación de suela por inyección directa. Acolchados laterales de espuma de látex recubierta de piel. Suela antideslizante SRC, resistente a la abrasión y a los hidrocarburos. Propiedades antiestáticas tanto en mojado como en seco. Certificado S3 SRC según la normativa UNE EN ISO 20345. **El par de zapatos.**

**D**

CÓD.	TALLA
155808	37
155809	38
155810	39
155811	40
155812	41
155813	42
155814	43
155815	44

**ZAPATO OCUPACIONAL**

Corte microfibra de última generación. No envejece ni se altera en el tiempo. Transpirable. Hidrofugado en teflón, lavable y de una adaptación al pie extraordinaria. Suela de poliuretano expandido monodensidad. Máxima absorción de impactos. Gracias a su diseño, composición y adecuada densidad de sus materiales, supera todas las pruebas de antideslizamiento. Resistente a los hidrocarburos. Plantilla interior anatómica y antiimpactos con sistema de impulso de aire (PBS). Certificado: O1 FO SRC bajo la normativa UNE EN ISO 20347. **El par de zapatos.**

**E**

CÓD.	TALLA
155799	36
155800	37
155801	38
155802	39
155803	40

CÓD.	TALLA
155804	41
155805	42
155806	43
155807	44

**ZUECOS**

Fabricado en "Espuma lunar", material diseñado por la NASA. Se trata de un material espumoso extremadamente ligero, suave y de muy buena elasticidad. Calzado laboral diseñado especialmente para aquellas personas que pasan largas jornadas de pie en diferentes áreas como la hostelería, salud o estética. Monocasco, anatómico y antideslizante. Planta con micropuntos de masaje para estimular la circulación sanguínea y disminuir el dolor y el cansancio. Incorpora un par de plantillas de amortiguación con material adaptable, bactericidas con una capa de fibras especiales compuestas de carbón activado con un poder superior de absorción del sudor eliminando su mal olor. Lavables a máquina en agua fría. Deje que se seque de forma natural lejos del calor directo. Absorbe los impactos al caminar debido a su inclinación y forma anatómica. Distribuye el peso evitando lesiones. Tira abatible en el caso de necesitar una sujeción adicional. **El par de zapatos.**

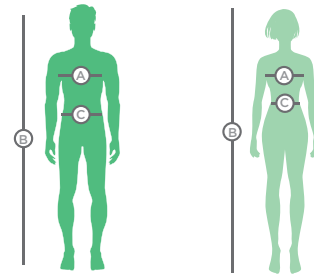

A	B	C
Contorno de pecho	Estatura	Contorno de cintura

Tabla de correspondencia de tallas

HOMBRE	XS	S	M	L	XL	XXL	3XL
MUJER	S	M	L	XL	XXL	-	-

HOMBRE	B	XS	S	M	L	XL	XXL	3XL
CHAQUETA / CAZADORA / CHALECO / BUZO Contorno de pecho (A)	EU	42/44	44/46	48/50	52/54	56/58	60/62	64/66
	cm	78/86	86/94	94/102	102/110	110/118	118/129	129/141
PANTALÓN Contorno de cintura (C)	EU	32/34	34/36	38/40	42/44	46/48	50/52	54/56
	cm	58/66	66/74	74/82	82/90	90/98	98/106	106/117
CAMISETA (A)	cm	76/79	80/88	89/97	98/106	107/115	116/124	125/133

MUJER	B	156/164	164/172	172/180	180/188	188/196
CHAQUETA / BATA / CHALECO Contorno de pecho (A)	EU	36/38	38/40	42/44	46/48	50/52
	cm	82/86	86/94	94/102	102/113	113/125
PANTALÓN Contorno de cintura (C)	EU	/	38/40	42/44	46/48	50/52
	cm	/	70/78	78/86	86/97	97/102



A

AZUL - NARANJA

CÓD.	TALLA
75789	XS (32/34)
75787	S (34/36)
75788	M (38/40)
75786	L (42/44)
75790	XL (46/48)
75791	XXL (50/52)
75785	3XL (54/56)



B



AZUL - NARANJA

CÓD.	TALLA
75775	S (34/36)
75776	M (38/40)
75777	XL (46/48)
75778	XXL (50/52)
75773	3XL (54/56)



GRIS-VERDE

CÓD.	TALLA
75781	S (34/36)
75782	M (38/40)
75780	L (42/44)
75783	XL (46/48)
75784	XXL (50/52)
75779	3XL (54/56)

GRIS - VERDE

CÓD.	TALLA
75803	XS (32/34)
75801	S (34/36)
75802	M (38/40)
75800	L (42/44)
75804	XL (46/48)
75805	XXL (50/52)
75799	3XL (54/56)

PANTALÓN DE TRABAJO

Pantalón de trabajo Panostyle® fabricado en 65% poliéster y 35% algodón de 235 g/m². Cintura ajustada por elástico. 5 bolsillos. **El pantalón.**

BERMUDA DE TRABAJO

Bermuda de trabajo Panostyle®. Tejido 65% poliéster y 35% algodón de 235 g/m². Cintura ajustada por elástico. 5 bolsillos. **La bermuda.**



**A**

AZUL MARINO

CÓD.	TALLA
75828	S
75829	M
75827	L
75830	XL
75831	XXL
75826	3XL

GRIS

CÓD.	TALLA
75840	S
75842	XL
75843	XXL

CHALECO MULTIBOLSILLOS

Chaleco fabricado en 65% poliéster y 35% algodón. Forro acolchado de poliéster. Cuello oficial cerrado por broches. Cierre delantero de cremallera con solapa cerrada por cinta velcro. 11 bolsillos multiusos. Sisas interiores de protección elásticas. Espalda con elástico bajo de cada lado. Protege riñones. **El chaleco.**

**B**

AZUL MARINO

CÓD.	TALLA
75877	XL
75878	XXL
75873	3XL

NEGRO

CÓD.	TALLA
75881	S
75882	M
75880	L
75883	XL
75884	XXL
75879	3XL

CHAQUETA POLAR

Chaqueta fabricada en lana polar poliéster de 280 g/m². Cierre con cremallera. Puños elásticos. 2 bolsillos. **La chaqueta.**

**C**

NARANJA/AZUL MARINO

CÓD.	TALLA
75692	M
75691	L
75693	XL
75694	XXL
75690	3XL

VERDE/GRIS

CÓD.	TALLA
75702	M
75701	L
75703	XL
75704	XXL
75700	3XL

CAMISETA 100% POLIÉSTER

Camiseta bicolor manga corta. Cuello redondo. 100% poliéster - 160 g/m². Tratamiento de secado rápido. **La camiseta.**

**D**

AZUL / AZUL OSCURO

CÓD.	TALLA
150077	S
150078	M
150079	L
150080	XL
150081	XXL
150082	3XL

NARANJA / GRIS

CÓD.	TALLA
150083	S
150084	M
150085	L
150086	XL
150087	XXL
150088	3XL

CAMISETA 100% ALGODÓN

Camiseta bicolor manga corta. Cuello redondo. 100% algodón - 180 g/m². **La camiseta.**

**E**

AZUL MARINO

CÓD.	TALLA
154363	M
154362	L
154364	XL
154365	XXL



VERDE

CÓD.	TALLA
154367	M
154366	L
154368	XL
154369	XXL

CONJUNTO DE LLUVIA

Conjunto de lluvia fabricado en poliéster impregnado de PVC. Formado por chaqueta y pantalón. Con costuras termoselladas. La chaqueta tiene capucha fija, cierre por cremallera antifrío, mangas raglán, puños ajustables con corchetes y 2 bolsillos. El pantalón tiene cintura elástica, bajo de piernas ajustado con corchetes y 2 pasamanos. **El conjunto.**



Q-CONNECT®

A



CÓD.	REF.
156288	KF00575

BOTIQUÍN

Kit de primeros auxilios para 10 personas. Contiene: 1 guía general de primeros auxilios, 8 toallitas estériles para la limpieza de heridas, 12 impermeables divididos en 3 tamaños diferentes, 6 vendas estériles de tamaño medio, 2 vendas estériles de tamaño grande, 4 vendas triangulares, 2 compresas oftalmológicas, 2 packs de 4 guantes y 20 tiritas de diferentes tamaños. Incluye utensilios de fijación a la pared. Medidas: 27 x 10,2 x 29 cm. **El botiquín.**

Q-CONNECT®

B



CÓD.	REF.
156683	KF17348

BOTIQUÍN

Armario fabricado en acero. Con 4 compartimentos interiores para mantener las medicinas y los utensilios de primeros auxilios organizados. Ideal para el hogar o la oficina. Con cierre metálico. No incluye ningún tipo de material de primeros auxilios. Incluye tornillos para fijar a la pared. Color blanco y rojo. Medidas: 330 x 360 x 120 mm. **El botiquín.**

C



CÓD.	PACK
76252	BOTIQUÍN LLENO
76253	REPUESTO

BOTIQUÍN PRIMEROS AUXILIOS

Armario fabricado con material plástico de alto impacto. Provisto de separadores interiores y bandeja en la puerta. Con cerradura y llave. Incluye el material previsto para los primeros auxilios. Medidas: 340 x 460 x 150 mm. Contenido del botiquín y del repuesto: 5 paquetes de gasas, 15 rollos de vendas: 5 de 10 cm de ancho, 5 de 7 cm y 5 de 5 cm x 5 metros de longitud; 1 goma para extracciones, 1 paquete de algodón, 1 tijeras, 1 par de guantes, 1 pinzas, 1 rollo de esparadrapo, 2 paquetes de tiritas, 1 bote de alcohol, 1 bote de agua oxigenada y 1 bote de povidona yodada. **El botiquín.**

D



CÓD.
76254

MALETÍN PRIMEROS AUXILIOS

Maletín fabricado en polipropileno copolímero para mayor elasticidad y resistencia. La tapa encaja en todo su perímetro sobre un zócalo alrededor del cuerpo, con dos ejes circulares giratorios en la puerta posterior, que permite la apertura total. Incluye el material previsto para los primeros auxilios: agua oxigenada, alcohol, algodón, esparadrapo, guantes, pinzas, gasas, tijeras, tiritas y vendas. Medidas: 270 x 230 x 70 mm. **El botiquín.**

3M

E



CÓD.
75635

TIRAS PROTECTORAS

Tiras protectoras Nexcare universal. Tiras protectoras para heridas, cortes etc. Son de plástico impermeable. Hipoalergénicas. **La caja con 20 unidades surtidas.**

Protectplast

F



CÓD.
76228

TIRAS PROTECTORAS

Tiras adhesivas hipoalergénicas. Flexibles gracias a la suave espuma con efecto acolchado. 3 tamaños surtidos. **La caja con 20 unidades surtidas.**

JOCCA
HOME & LIFE

G

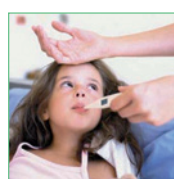

CÓD.
59859

TERMÓMETRO CLÍNICO DIGITAL

Apto para uso en la axila, oral o rectal. Indica la temperatura corporal en 60 segundos. Señal acústica de aviso. Pantalla digital de fácil lectura. Apagado automático. Medición rápida y precisa. Funciona con 1 pila LR41, incluida. Se recomienda incluir en el botiquín. Material plástico. Medidas: 140 x 20 mm. Peso: 0,20 kg. **El termómetro.**





SERVICIOS GENERALES

BOTIQUINES

MixOnda

A



CÓD.
159440

TERMÓMETRO INFRARROJO

Termómetro infrarrojo IR sin contacto, medición de temperatura de la frente. Baterías reemplazables. Usa pilas AAA. Pilas no incluidas. **El termómetro.**

B



CÓD.
159510

PULSIOXÍMETRO

Pulsioxímetro para la medición del oxígeno arterial y la frecuencia cardíaca. Utiliza 2 pilas AAA. Medidas: 58 x 35 x 32 mm. **El pulsioxímetro.**

C



250 ml

CÓD.
153575

ALCOHOL 96°

Líquido incoloro, volátil, de olor agradable y característico. Miscible con la mayor parte de los disolventes orgánicos; miscible con agua. **El bote de 250 ml.**

FLEXÓMETROS

Q-CONNECT®

D



CÓD.	REF.	MEDIDAS
36865	KF04264	19 mm x 5 m
156689	KF17347	25 mm x 8 m

FLEXÓMETRO

Con freno, material antichoque. Gran durabilidad. Material de caucho. **El flexómetro.**

LINTERNAS

Q-CONNECT®

E



CÓD. REF.
153410 KF18748

LINTERNA

Linterna telescópica fabricada en aluminio. Modos de alumbrado: alto-medio-bajo-estroboscópico-SOS-apagado. Incluye 3 pilas AAA. Color negro. **La linterna.**

Q-CONNECT®

F



CÓD. REF.
153411 KF18749

LINTERNA

Linterna fabricada en plástico con zoom de 1 vatio. Modos de alumbrado: encendido-apagado. Incluye 3 pilas AAA. Color negro con adorno en rojo. **La linterna.**



A



CÓD.	MEDIDAS
78078	25 mm x 5 m
160534	25 mm x 15 m

CINTA ANTIDESLIZANTE

Con soporte de PVC y tejido recubierta de abrasivo. Resistente e impermeable. De alta adhesión. Ideal para evitar accidentes. Indicada para interiores y exteriores. Color negro. **La cinta.**



B



CÓD.	MEDIDAS
49761	18 m x 25 mm
49762	18 m x 50 mm

CINTA ANTIDESLIZANTE

Fabricadas sobre un soporte de vinilo adhesivo para adherir a la superficie deslizante. Abrasivo, evita resbalar. Color negro. Certificación ISO9002. **La cinta.**

INDICADORES ADHESIVOS DE SEGURIDAD

C



CÓD.
159507



CINTA ADHESIVA DE SEÑALIZACIÓN

Cinta adhesiva de señalización "Mantenga la distancia de seguridad". En PVC. 165 micras. Medidas: 450 x 80 mm. **La caja de 5 unidades.**



D



CÓD.	REF.	COLOR
37696	KF04383	AMARILLO - NEGRO
159784	KF10397	ROJO - BLANCO

CINTA ADHESIVA DE SEÑALIZACIÓN

Ideal para señalar y determinar áreas especiales o de peligro. Medidas: 20 m x 48 mm. **La cinta.**

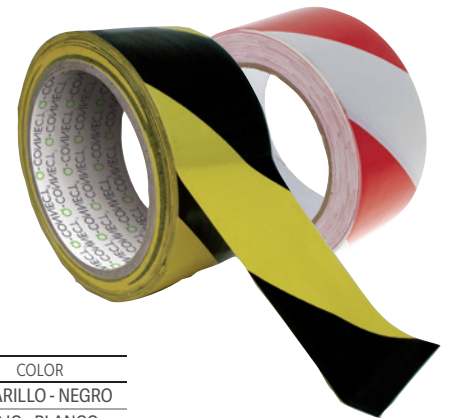

E



CÓD.
150094

CINTA ADHESIVA DE SEÑALIZACIÓN TEMPORAL

Tira adhesiva de polipropileno, ideal para indicar o delimitar zonas. Color amarillo - negro. Medidas: 66 m x 50 mm. **La cinta.**



F



CÓD.	REF.
159785	KF11151

CINTA DE SEÑALIZACIÓN

Cinta de polipropileno sin adhesivo perfecta para delimitar o indicar zonas de peligro. Medidas: 300 m x 75 mm. **La cinta.**



G



CÓD.
72130

CINTA DE SEÑALIZACIÓN

Cinta de polipropileno sin adhesivo ideal para indicar y delimitar obstáculos y zonas peligrosas. Esta cinta, con rayas rojas, es resistente a rayos UV. Medidas: 100 m x 80 mm. **La cinta.**



SERVICIOS GENERALES

SEÑALIZACIÓN

faru **A**

CÓD.	ALTURA	BASE
75071	50 cm	29 x 29 cm

CONO DE SEÑALIZACIÓN

Gran robustez y estabilidad. Fabricado en PVC 100% con la tecnología de compresión se consigue un cono muy duradero y su color impregnado le hace muy resistente cualquier tipo de clima. 1 banda reflectante. Camisa Clase 2 BS que cumple con la normativa EN 12899-1:2001. **El cono.**



PICTOGRAMAS DE SEÑALIZACIÓN

AVERY

B

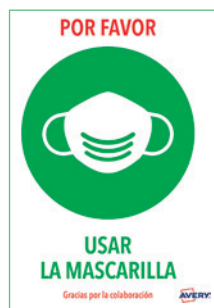

CÓD.	MODELO
159593	USAR LA MASCARILLA
159594	USAR DESINFECTANTE
159595	DISTANCIA MÍNIMA

SEÑALIZACIÓN CORONAVIRUS

Carteles de poliéster con adhesivo permanente. Preimpresos, resistentes y listos para el uso. Ideales para comunicar los mensajes principales de forma rápida y sencilla para evitar la propagación del virus. Se pueden aplicar sobre vidrio, metal y plástico. Adhesivo permanente. Formato DIN A4. **El pack de 2 carteles.**

SYS

C



76018



76019



76020



76022



76023



76027



76025



76026

CÓD.	DESCRIPCIÓN
76018	¡ATENCIÓN! ALTA TENSION
76019	¡ATENCIÓN! CARGA SUSPENDIDA
76020	¡ATENCIÓN! PASO DE CARRETILLA
76022	¡ATENCIÓN! CAIDAS A DISTINTO NIVEL
76023	¡ATENCIÓN! CAIDAS AL MISMO NIVEL
76027	PROHIBIDO EL PASO A TODA PERSONA AJENA A LA EMPRESA
76025	¡ALTO! ACCESIBLE SOLO A PERSONAL AUTORIZADO
76026	PROHIBIDA LA ENTRADA
76028	ES OBLIGATORIO EL USO DE CASCO
76029	ES OBLIGATORIO EL USO DE ARNÉS DE SEGURIDAD
76030	ES OBLIGATORIO EL USO DE LAS GAFAS
76031	ES OBLIGATORIO EL USO DE LOS GUANTES
76032	USO OBLIGATORIO DEL CALZADO DE SEGURIDAD
76033	ES OBLIGATORIO EL USO DE PROTECCIÓN ACÚSTICA



76028



76029



76030



76031



76032



76033

PICTOGRAMAS DE SEÑALIZACIÓN

Fabricado en PVC normal. Normas: R.D. 485/1977. Medidas: 245 x 345 mm. **El pictograma.**

PARA TODO TIPO DE PAUSAS

Un concepto ingenioso, modular, evolutivo y sobre todo único en el mercado, que conquistó en el 2015 el primer premio en el European Office Products Award 2015.

Take a Break by cep

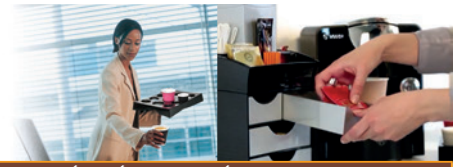

PREPARACIÓN CÓMODA Y FÁCIL ALMACENAMIENTO

MÓDULO DE CONSERVACIÓN

Accesible y cómodo, este módulo encontrará fácilmente su sitio en el «espacio cocina», junto a la cafetera o caldera. Monodosis de café, de leche, bolsitas de té, palitos, azúcar, toallitas de papel ... Nunca se encontraron tan bien ordenados y accesibles para facilitar la preparación de sus bebidas calientes. Los tiradores en 1/2 luna facilitan la apertura de los cajones. Con sistema antivuelco, los cajones pueden por lo tanto sacarse del módulo. Las múltiples combinaciones posibles permiten concebir el módulo ideal para satisfacer a sus necesidades. Lleva patines antideslizamiento incluidos.

CÓD.	CAJONES	MEDIDAS
78562	3	185 x 186 x 175 mm
75930	4 PEQUEÑOS + 2 GRANDES	186 x 185 x 230 mm



ORGANIZADOR DE MONODOSIS 1 CAJÓN

Se utiliza tanto en casa como en la oficina. 1 cajón con 4 separadores que permiten guardar y ordenar las cápsulas de café. Estilo moderno con tiradores cromados. Se puede colocar la cafetera encima para ahorrar espacio. Capacidad 50 monodosis tipo "Nespresso". Poliestireno alto impacto. Medidas: 234 x 405 x 60 mm.

CÓD.
78561

BANDEJA DISTRIBUIDORA

Verdadera clave de una acogida calurosa y reuniones eficaces y cordiales, esta bandeja pone a disposición de todos un surtido variado de té/ café/chocolate, monodosis de leche, azúcar, así como palitos y cucharillas. Tras lo cual, póngalo encima del módulo de almacenamiento n°1, 2, 3 y 4 cerca de la máquina de café, ocupando así el mínimo espacio.

CÓD.	MEDIDAS
75933	205 x 216 x 68 mm
75934	205 x 216 x 126 mm

BANDEJA

Policarbonato. Resistiendo al lavavajillas y fácil de mantener. Bandejas apilables. Medidas: 372 x 532 x 20 mm

CÓD.
75935



ESTACIÓN DE ALMACENAMIENTO CON COMPARTIMENTOS

Se utiliza tanto en casa como en la oficina. 11 compartimentos para ordenar todos los accesorios necesarios al lado de la cafetera, del hervidor (servilletas, vasos, cucharillas, azúcar, bolsitas de té...). Capacidad: plus de 300 vasos. Poliestireno alto impacto. Medidas: 462 x 168 x 249 mm.

CÓD.
78560



CAJA PARA CAMELOS

Esta elegante cajita transparente se doblará a su imaginación y se transformará según sus necesidades en bombonera, guardacápsulas o también caja de azúcar. Diseñada para colocarse en la casilla central de la bandeja distribuidora n°8 y 9 y así facilitar su transporte. Medidas: 90 x 90 x 115 mm.

CÓD.
75932

MODULAR Y DE FÁCIL ACCESO



iDescubra el video Take a break!



Garantía **5 años**



SERVICIOS GENERALES

ALMACENAJE PARA CATERING

archivo®
2000

A

CÓD.
156147

ORGANIZADOR DE ARTÍCULOS PARA CAFÉ

Organizador "La hora del café" con varios compartimentos y 2 cajones. Se pueden guardar cápsulas de café, pajitas, vasos, servilletas, etc. Medidas: 315 x 290 x 140 mm. Color negro. **El organizador.**



B

CÓD.
155920

DISPENSADOR DE CÁPSULAS

Dispensador de cápsulas. Capacidad para 24 cápsulas. Inoxidable. Medidas: 14,5 x 33 cm. **El dispensador.**



CARROS DE SERVICIO

Q-CONNECT®

C

CÓD. REF.
75176 KF16749

CARRO DE SERVICIO

Carro multifuncional. 3 estantes de polipropileno. 4 ruedas y asas para mejor desplazamiento. Peso máximo soportado por bandeja: 35kg. Peso máximo total soportado: 105 kg. Medidas: 97 x 83 x 42 cm. **El carro.**



Q-CONNECT®

D

CÓD. REF.
75177 KF16750

CARRO DE SERVICIO

Carro multifuncional. 3 estantes de plástico. 4 ruedas y asas para mejor desplazamiento. Peso máximo soportado por bandeja: 35 kg. Peso máximo total soportado: 105 kg. Medidas: 94 x 111,5 x 52,4 cm. **El carro.**



PERCHAS

ROZENBAL

E

CÓD.
155664

PERCHAS

Fabricadas en madera natural barnizada con barra. Idóneas para camisas, chaquetas, pantalones, ropa con tirantes...etc. Medidas: 230 x 450 x 35 mm. **El pack de 3 unidades.**



MENAJE

ARCOS

F

21,5 cm

CÓD.
153870

TIJERA DE COCINA

Hoja de acero inoxidable y mango de plástico ergonómico. Tienen el eje de giro lejos de las asas para proporcionar de esta manera una mayor fuerza para cortar. Longitud: 21,5 cm. **La tijera.**



ALEXALO

G

17 cm

CÓD.
153873

SACACORCHOS

Sacacorchos de palanca, 2 tiempos con tirabuzón francés. Acero cromado. Medida: 17 cm. **El sacacorchos.**



ARCOS

H

15 cm

CÓD.
153871

CUCHILLO DE COCINA

Cuchillo de cocina con hoja de acero inoxidable. Mango pensado para un uso diario sin perder el diseño. Las cachas de los mangos son de Polioximetileno (POM), muy resistentes e indeformable a temperaturas extremas (de -40°C hasta 150°C). Remaches de acero inoxidable. Medida: 15 cm. **El cuchillo.**





A



CÓD.
155923

PORTAUTENSILIOS

Para escurrir y mantener de forma ordenada y tener a mano los cubiertos. Acero inoxidable. Medidas: 15 x 16 x 8 cm. **El portautensilios.**



B



1 LITRO

CÓD.
155922

JARRA

Fabricada en borosilicato. Apto para microondas. Capacidad de 1l. Medidas: 15 x 17 x 10 cm. **La jarra.**



C

1 LITRO

CÓD.
155924

JARRA TERMO

Termo con cuerpo de doble pared fabricado en acero inoxidable. La tapa aislante dispone de un pulsador que mantiene el calor y dispensa fácilmente las bebidas. Color blanco. Capacidad de 1l. Medidas: 16 x 22 x 16 cm. **La jarra.**



STETRO

D

CÓD.	Nº
23391	0
23392	1
23393	2
23394	3
23395	4
23396	5
23397	6
23398	7
23399	8
23400	9

VELAS DE NÚMEROS

Vela para cumpleaños con forma de número. Presentación en blíster. **La vela.**



MENAJE PARA LLEVAR

OFFISYS

E



800 ml



CÓD.
150480

VASO PARA BEBIDAS

Vaso 100% hermético. Resistente y cómodo. Con tapa de cierre de rosca y válvula en la tapa para beber. Perfecto para poder transportar los líquidos a cualquier parte de una forma segura. Fabricado con materiales seguros (libre de BPA). No cambia el sabor ni la composición de los líquidos. Muy fácil de limpiar gracias al cuello ancho del vaso. Lavable en lavavajillas. Medidas: 81 x 240 mm. Color transparente. **El vaso.**



F



CÓD.
155925

BOLSA PORTAFIAMBRRAS

Interior con aislante térmico. Incluye dos fiambreras. Con asa. Color negro. Medidas: 22 x 22 x 12 cm. **La bolsa.**



PlasticForte

G



	CÓD.	MEDIDAS	CAPACIDAD
1	154505	80 x 90 x 80 mm	250 ml
2	154506	110 x 80 x 110 mm	500 ml
3	154504	110 x 150 x 110 mm	1 l

BOTE MULTIUSOS

Botes de diseño moderno y líneas rectas. Fabricados en plástico. Es apto para conservar alimentos, ideal para guardar objetos pequeños y como elemento decorativo. Base transparente en acabado cristal y tapa redonda de cierre a presión en colores brillantes. **El bote.**



SERVICIOS GENERALES

MENAJE PARA LLEVAR

PlasticForte

A



	CÓD.	MEDIDAS	CAPACIDAD
1	155914	182 x 115 x 72 mm	0,7 l
2	155915	200 x 135 x 80 mm	1 l
3	155916	190 x 190 x 108 mm	2 l

FIAMBRERAS

2 fiambreras rectangulares del mismo tamaño. Son libres de BPA. Aptas para microondas, lavavajillas y congelador. Tapas de colores. **El pack de 2 unidades.**

PlasticForte

B



10 LITROS

CÓD.	MEDIDAS	CAPACIDAD
154511	175 x 230 x 385 mm	10 l

CAJA PARA ORDENACIÓN

Caja para ordenación. Tamaño pequeño y manejable. Fácilmente apilable. Tapa en colores surtidos y brillantes con cierres de asa a presión. **La caja.**

MENAJE DE USAR Y TIRAR

C



CÓD.	CAPACIDAD	Ø BASE X ALTO X Ø SUPERIOR	USO
153867	120 cc	45 x 62 x 63 mm	CATA
153868	200 cc	49 x 71 x 80 mm	AGUA
153869	240 cc	57 x 78 x 90 mm	REFRESCO

VASO DE CARTÓN

Vaso de cartón. **El paquete de 50 unidades.**

nupik

D



CÓD.	CAPACIDAD	PAQUETE
160084	220 cc	50 UDS.
160085	290 cc	50 UDS.
160086	360 cc	40 UDS.

VASO DE CARTÓN

Vaso de cartón blanco biodegradable. **El paquete.**

nupik

E



CÓD.	CAPACIDAD
160082	195/220 cc
160083	290 cc

TAPA DE PLÁSTICO PARA VASOS

Tapa de plástico blanco biodegradable. **El paquete de 100 unidades.**



200 cc

CÓD.	MEDIDA
59947	71 mm

VASO TÉRMICO

Vaso fabricado en foam. Guarda el calor, manteniendo la bebida caliente más tiempo. Capacidad: 200 cc. **El paquete de 50 unidades.**

F



nupik

G



CÓD.
160080

SET DE CUBIERTOS DE MADERA

Set cubiertos de madera. Incluye 1 cuchillo, 1 tenedor, 1 cuchara y 1 servilleta. **El set.**

A

CÓD.
160286

PALETINA AGITADORA

Fabricada en madera. Con funda individual. Medida: 140 mm. **La bolsa de 1000 unidades.**



nupik

B



CÓD.	DIÁMETRO
155188	17 cm
155189	22 cm
155190	26 cm

PLATO BIODEGRADABLE

Desechables 100% biodegradables. Se pueden usar en microondas. Máxima rigidez. Elaborados en un 96% con fibra natural y un 2,3% de agua y mezcla biodegradable. Color blanco. **El paquete de 50 unidades.**

nupik

C



CÓD.	DIÁMETRO
155191	18 cm
155192	23 cm

PLATO BIOESTUCADO

Fabricados en cartón bioestucado compostable. Color blanco. **El paquete de 20 unidades.**

D



CÓD.	DIÁMETRO
155381	15 cm
155382	18 cm
155383	22 cm

PLATO RECICLABLE

Fabricados en papel reciclable. Adecuado para alimentos: secos, húmedos, grasos, acuosos y ácidos. Para un solo uso. Color blanco. **El paquete de 100 unidades.**

nupik

E



CÓD.
155193

SORBETES DE PAPEL

Pajitas de papel. 100% compostables y reciclables. Soportan hasta 40° C. Color rojo y blanco. Medidas: 20 cm x 6 mm de diámetro. **El paquete de 50 unidades.**

F



CÓD.
59946

PALILLOS DE DIENTES

Palillos de dientes enfundados individualmente en papel celofán. Forma redonda. Fabricados en madera. Totalmente higiénicos. **La caja de 1000 unidades.**

PAPEL DE ALUMINIO

GRANDI

G

30 cm x 30 m



CÓD.
63618

PAPEL DE ALUMINIO

Rollo de papel de aluminio. Perfecto para proteger los alimentos y conservarlos en el frigorífico o congelador y para cocinar en el horno. Evita la mezcla de olores y garantiza la higiene. Medidas: 30 cm x 30 m. **El rollo.**

cellofix

H

30 cm x 300 m



CÓD.
79958

PAPEL DE ALUMINIO

Rollo de papel de aluminio para proteger los alimentos y conservarlos en el frigorífico o congelador y para cocinar en el horno. Evita la mezcla de olores y garantiza la higiene. Medidas: 30 cm x 300 m. **El rollo.**





SERVICIOS GENERALES

FILM TRANSPARENTE

A

30 cm x 250 m



CÓD.

59943

FILM TRANSPARENTE DE ALIMENTACIÓN

Film transparente de gran formato. Ideal para conservar alimentos y otros usos. Medidas: 30 cm x 250 m. **El rollo.**

PAPEL DE COCINA



B



21 g/m²

2

CÓD.

78531

PAPEL DE COCINA

2 capas. Máxima absorción. Rollo de 240 mm x 10,08 m. Diámetro: 110 mm. Mandril: 45 mm. Gramaje: 21 g/m². **El paquete de 2 rollos.**

OLIMPIC

C



42 g/m²

2

CÓD.

15063

PAPEL COCINA

2 capas. Rollo de 223 mm x 10,17 m. Diámetro: 120 mm. Mandril: 45 mm. Gramaje: 42 g/m². **El paquete de 2 rollos.**

Renova

D

extra
XXL



42 g/m²

2

CÓD.

76225

PAPEL DE COCINA MULTIUSO JUMBO

Precorte a media hoja para no desperdiciar papel. 2 capas. Rollo de 210 mm x 25 m. Mandril de 50 mm. Gramaje: 42 g/m². **El rollo.**

SERVILLETAS



E



16,5 g/m²

2

CÓD.

78536

SERVILLETAS DE PAPEL 40 x 40 cm

Servilletas de papel en color blanco. 100% celulosa. 2 capas. Gramaje: 16,5 g/m². **El paquete de 50 unidades.**



F



16,5 g/m²

2

CÓD.

78537

SERVILLETAS DE PAPEL 33 x 33 cm

Servilletas de papel en color blanco. 100% celulosa. 2 capas. Gramaje: 16,5 g/m². **El paquete de 100 unidades.**



G



19 g/m²

1

CÓD.

45804

SERVILLETAS DE PAPEL 9 x 12,20 cm

1 capa. Recambio para dispensador de servilletas código 36165. Gramaje: 19 g/m². **El paquete de 400 unidades.**



H



39 g/m²

CÓD.

16215

CAPAS

1

24571

2

SERVILLETAS DE PAPEL 30 x 30 cm

Servilletas de papel. Gramaje: 39 g/m². **El paquete de 100 unidades.**

Q-CONNECT®

A

DISPENSADOR

CÓD.	REF.
36165	KF00890



RECAMBIO

CÓD.	MEDIDAS
45804	90 x 122 mm



DISPENSADOR DE SERVILLETAS

Color: cubierta gris / base negra. Medidas: 100 x 150 x 130 mm. Servilletas no incluidas. **El dispensador.**

MANTELES

B



35
g/m²

CÓD.
59944

MANTEL EN HOJAS

Mantel de papel en hojas. Ideal para uso individual. Gramaje: 35 g/m². Color blanco. Medidas: 100 x 100 cm. **La caja de 400 unidades.**

C



48
g/m²

CÓD.	MEDIDAS
49274	1,20 x 50 m

MANTEL EN ROLLO

Rollos de mantel de papel. Gramaje: 48 g/m². Color blanco. **El rollo.**



CÁPSULAS DE MAGDALENAS

D

CÓD.	Nº	ANCHO	ALTO
01288	7	45 mm	28 mm
01289	8	50 mm	29 mm

CÁPSULAS MAGDALENAS

Fabricadas en papel. **La caja de 1000 unidades.**



TÉS



E

CÓD.	SABOR
59899	COLA DE CABALLO Y CÍTRICOS
59898	MANZANA VERDE Y SAUCO
59900	MENTA



TÉ

Tés cultivados con sumo cuidado. Diferentes sabores y beneficios. Mezclados con frutas, hierbas o especias para añadir color a sus delicados sabores y texturas. **La caja de 20 bolsos.**



F

CÓD.	SABOR
59903	FRUTOS ROJOS
59902	VAINILLA Y CARAMELO

TÉ

Exclusiva selección de tés del mundo en un envase revolucionario piramidal que permite la mayor expresión de sabor y aroma. **La caja de 20 bolsos.**





SERVICIOS GENERALES

CAFÉ

INFORMACIÓN BENEFICIOS DEL CAFÉ EN LA SALUD:

1. Su mayor beneficio son los antioxidantes que contiene el grano, sustancias denominadas polifenoles, que entre sus múltiples funciones protege de las mutaciones celulares y retrasa su envejecimiento. Sólo las moras, nueces, fresas, alcachofas y arándanos contienen más antioxidantes que el café.
2. El consumo de café de forma constante, también está asociado con la disminución de hasta un 65 por ciento de padecer demencia en la vejez. Resultado que está asociado a los efectos que hace esta bebida en el sistema nervioso central.
3. Así mismo, también ayuda a activar y elevar la capacidad de alerta, además de que permite se tenga una mejor concentración por más tiempo.
4. Incluso, se ha demostrado que podría tener efectos preventivos en la lucha contra enfermedades de tipo neurodegenerativas como Parkinson o Alzheimer.

JOCCA
HOME & LIFE

A



CÓD.
162743

CAFETERA ITALIANA

Cafetera eléctrica sin cables. Con capacidad para 6 tazas. Gira 360° sobre su base. Jarra transparente con asa de toque frío. Botón de encendido y apagado. Piloto luminoso de encendido. Sistema siempre caliente, mantiene el café caliente. 220-240 V. 50 Hz. 450-480 W. Peso: 1,260 Kg. Medidas: 135 x 250 x 205 mm. **La cafetera.**

Nestlé

B

PARA CAFETERAS
DE GOTEO,
MOKA Y
EXPRES



250 g
4

CÓD.
50044

CAFÉ MOLIDO BONKA

Café de carácter equilibrado y con cuerpo. Tueste medio y perfil aromático. Natural. **El paquete de 250 g.**



C

PARA CAFETERAS
DE GOTEO,
MOKA Y
EXPRES



250 g

CÓD.
77546

CAFÉ MOLIDO SAIMAZA

Café molido de tueste natural. Sabor puro e inconfundible y aroma envolvente. Natural. **El paquete de 250 g.**

NESCAFÉ

D



10x
2 g

CÓD.	TIPO
72333	NATURAL
72334	DESCAFEINADO

CAFÉ EN SOBRES NESCAFÉ

Café en monodosis de 2 g. **La caja de 10 sobres.**

MARCILLA

E



CÓD.	TIPO	FUERZA
59529	DESCAFEINADO	6
59530	SPLENDENTE	7
59531	FORZA	9

CAFÉ EN CÁPSULAS MONODOSIS L'ARÔME

Café L'Arôme Espresso en cápsulas, que mantienen intacto el aroma y el sabor. Compatible con Nesspresso. **La caja de 10 cápsulas.**

Nestlé
Dolce Gusto

F



CÓD.	TIPO	UNIDADES
59715	CAFÉ CON LECHE	16
79994	CAFÉ CON LECHE DESCAFEINADO	16
59714	CORTADO	16
150286	CORTADO DESCAFEINADO	16
59716	ESPRESSO INTENSO	16

CÓD.	TIPO	UNIDADES
150287	ESPRESSO INTENSO DESCAFEINADO	16
150288	LUNGO	16
154051	MARRAKESH TEA	16
159976	RISTRETTO ARDENZA	16
154050	CAPUCHINO	8

CAFÉ EN CÁPSULAS MONODOSIS DOLCE GUSTO

Bebidas en cápsulas. Para disfrutar de una forma rápida y cómoda. **La caja.**



A

CÓD.
77953

CAFETERA DELTA GOOL

Cafetera de capsulas de café y té Delta Q. Bajo consumo. Teclas de mando: Botón on-off, extracción de expreso 35 ml, extracción de café 50 ml. Interrupción de la extracción. Botones de extracción programables. Expulsión automática del residuo de la cápsula utilizada. Contenedor de hasta 10 cápsulas usadas. Depósito de 1,1 l. Capacidad del depósito para gotas: 0,30 l. Presión: 19 bares. Potencia: 1.200 W. Medidas: 265 x 307 x 205 mm. Peso: 4 kg. **La cafetera.**

B

CÓD.	TIPO	FUERZA
77954	CAFÉ QALIDUS	10
77955	CAFÉ QONVICTUS	5
77956	CAFÉ DEQAFEINATUS	1

CÁPSULAS MONODOSIS DELTA

Café en cápsulas monodosis. El café es el resultado de combinaciones únicas de los mejores cafés. **La cápsula.**



C



50x
7
g

CÓD.
77958

AZÚCAR BLANCA

En sobres de 7g. Con paletina. **El envase de 50 unidades.**



D



60x
1
g

CÓD.
77437

EDULCORANTE

Edulcorante de mesa. Fácil disolución. **La caja de 60 sobres de 1 g.**

AZÚCAR Y EDULCORANTES



1
LITRO

E

CÓD.	TIPO
78409	ENTERA
78410	SEMIDESNATADA
78411	DESNATADA

LECHE

Leche natural con elevado poder nutritivo. Envasado aséptico que garantiza una larga conservación del producto. Con tapón para una mejor conservación. **El brik de 1 litro.**



LECHE

Nestlé F



10x
7,5
g

CÓD.
59722

LECHE EVAPORADA

Presentada en porciones de 7,5 g. **El envase de 10 unidades.**

SPRESSOin G

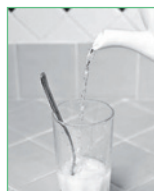

25x
5
g

CÓD.
77959

LECHE EN POLVO

Leche instantánea en polvo. Fácil disolución. **La caja de 25 sobres de 5 g.**



H



450
g

CÓD.
59721

LECHE CONDENSADA

Bote dosificador con cierre antigoteo. **El envase de 450 g.**



SERVICIOS GENERALES

GALLETAS

**A****450 g**

CÓD.

59908**GALLETAS DIGESTIVE**Alto contenido en fibra. **La caja de 400 g.****B****220 g**

CÓD.

59909**GALLETAS OREO**La galleta más vendida del mundo. Caja de 220 g. **El paquete de 5 bolsas de 4 galletas.****C****300 g**

CÓD.

59911**GALLETAS CHIPS AHOY**Galletas con pepitas de chocolate. Receta original. Caja de 300 g. **El paquete de 2 bolsas de 14 galletas.**

BOMBONES

Nestlé**D**

CÓD.	Nº BOMBONES	PESO
76245	5	45 g
76246	22	200 g

BOMBONES CAJA ROJASurtido de excelentes bombones de chocolate con leche, chocolate negro y chocolate blanco. **La caja.**

CHICLES Y CAMELOS

INFORMACIÓN BENEFICIOS DE MASCAR CHICLE

- Mejora la concentración:** el consumo de esta golosina alivia la ansiedad, mejora el estado de alerta, aumenta la concentración y reduce el estrés. A su vez, mascar chicle puede aumentar considerablemente el rendimiento cerebral a la hora de desarrollar actividades multitarea.
- Reduce la acidez en la boca:** mascar chicle aumenta al doble el flujo de saliva, y la encima de la saliva neutraliza el ácido de los alimentos y las bebidas. Esto constituye su mayor beneficio. Además, la saliva tiene calcio y fosfato de hierro, ambos beneficios para los dientes.
- Reduce el apetito:** las personas que mascan chicle tres veces por hora después del almuerzo comen menos golosinas ricas en calorías, porque tienen más saciedad sensorial. Al mascar un chicle dulce, se reduce el antojo de comer cosas dulces.
- Reduce la caries:** el xilitol, edulcorante que se añade a algunos chicles sin azúcar, podría reducir la caries porque inhibe el crecimiento de streptococcus mutans, la principal bacteria causante de caries.
- Reduce la acidez estomacal:** el mayor flujo de saliva facilita el paso de los alimentos sólidos y líquidos a lo largo del esófago, y ayuda a neutralizar el ácido en este órgano. Conviene elegir chicles con sabor frutal y evitar los de menta.

5**E**

CÓD.	SABOR
78403	TURBULENCE - SANDÍA
78404	COBALT - MENTA
78406	ELECTRO - HIERBABUENA

CHICLES 5 SIN AZÚCARChicles sin azúcar con estimulantes sabores extremadamente duraderos. Pack único, con cierre especial y envoltorios de colores. **El estuche de 12 chicles.****GOLIA Activ****F****560 g**

CÓD.

78407**CAMELOS GOLIA**Caramelos sin azúcar de refrescante fresa mentolada. Acción balsámica con sabor suave. **Peso: 560 g. La caja de 200 unidades.****G****1 KILO**

CÓD.

58683**CAMELOS DE CORTESÍA**Sabores: fresa, manzana y cola. Perfectos para poner en la recepción. **La bolsa de 1 kg.**

INFORMACIÓN
BENEFICIOS DE BEBER 2 LITROS DE AGUA AL DÍA:

- **Tener buena memoria.** Según una investigación realizada por la Universidad de Barcelona, la pérdida de un 2% de agua corporal disminuye la memoria a corto plazo. Por muy leve que sea la deshidratación, implica un desequilibrio en la función homeostática (la capacidad de regular las funciones del organismo a través de la absorción de alimentos) del medio interno que puede repercutir negativamente en la capacidad cognitiva e interferir en la correcta realización de actividades laborales o académicas que requieran la utilización de habilidades mentales concretas.
- **Prevención de enfermedades.** Evita el estreñimiento, previene la formación de cálculos renales, disminuye la posibilidad de desarrollar infecciones urinarias; ayuda a mantener lubricadas las articulaciones y los músculos previniendo de esa manera los calambres y evita la fatiga muscular. Disminuye las probabilidades de infecciones virales como la gripe, infecciones bacterianas y la posibilidad, en los asmáticos, de sufrir un ataque agudo debido a que ésta hidrata las mucosas que recubren la nariz, garganta bronquios y pulmones. Mantiene la piel suave e hidratada, el brillo en el cabello y las uñas sanas. Disminuye el riesgo de cáncer de colon, rebaja el riesgo de padecer cáncer de mama y reduce a la mitad de probabilidades de desarrollar cáncer de la vejiga.



A



CÓD.	CAPACIDAD	
59093	330 ml	24
59092	1.5 l	-
59091	5 l	-

AGUA MINERAL NATURAL FUENTE PRIMAVERA

Agua mineral natural de mineralización débil. Composición química (en mg/l): Bicarbonatos (CO3H) – 297,2; Sulfatos (SO4)-43,9; Cloruros (Cl) – 35,8; Calcio (Ca) – 88,7; Magnesio (Mg) – 23,4; Sodio (Na) – 18,6; Sílice (SiO2) – 71.
La botella o garrafa.



B



CÓD.	CAPACIDAD	
59189	330 ml	35
59190	500 ml	1
159960	750 ml	1
59188	1.5 l	1
59187	6.25 l	1

AGUA MINERAL NATURAL FONT VELLA

Agua mineral natural. De mineralización débil. Composición química (en mg/l): Bicarbonatos (CO3H) – 144; Sulfatos (SO4)-15,8; Cloruros (Cl) – 13; Calcio (Ca) – 35,5; Magnesio (Mg) – 8,6; Sodio (Na) – 11,9.
La botella o garrafa.



C

750 ml

CÓD.
159959



AGUA MINERAL NATURAL CON ZUMO FONT VELLA

Bebida natural y refrescante que aúna los beneficios y ligereza del agua mineral natural y el sabor del zumo de frutas. Sabor limón Zero. Botella de 1,25 l. **La botella.**



D

CÓD.
59849

DISPENSADOR DE AGUA CON DEPÓSITO

Dispensador de agua doméstico. Cómodo, limpio y fácil de rellenar. Proporciona agua fría y del tiempo. Incluye depósito exterior para agua de 7 l. Enfría el agua hasta 8-10°C. Incluye bandeja recoge gotas extraíble. Piloto indicador de encendido. Potencia: 65W. 220-240V ~ 50Hz. Clase climática N. Medidas: 245 x 230 x 345 mm. Peso: 2,9 kg.
El dispensador.



E

CÓD.
59850

DISPENSADOR DE AGUA MANUAL

Bomba de agua manual. Ideal para autoservicio, sin necesidad de cargar con la botella. Se adapta a botellas de 3 y 5 litros gracias a su adaptador incluido. Fácil de usar y montar, sólo es necesario presionar y el agua, se verterá sin ningún esfuerzo. No incluye garrafa. Medidas: 95 x 85 x 185 mm. Peso: 0,18 kg. **El dispensador.**





SERVICIOS GENERALES

REFRESCOS



A

330 ml

CÓD.	TIPO
50058	NORMAL
50060	LIGHT
50061	ZERO

COCA COLA

Sabor único y carácter refrescante. Bebida con gas. **La lata de 330 ml.**



B

330 ml

CÓD.
50067

AQUARIUS

Bebida sin gas isotónica. Sabor limón. **La lata de 330 ml.**



C

330 ml

CÓD.	SABOR
50062	NARANJA
50063	LIMÓN

FANTA

Bebida con gas refrescante con zumo de frutas. **La lata de 330 ml.**



SNACKS



D

41,5 g

CÓD.	TIPO
79992	CLASSIC
79993	DARK 70% CACAO

KIT - KAT

Galleta cubierta de chocolate con leche. **El paquete de 4 barras de 41,5 g.**



E

75 g

CÓD.
59918

CACAHUETES FRITOS CON MIEL

Cacahuets fritos con miel ligeramente salados. Sabor original. **Paquete de 75 g. El paquete.**



ACEITE



F

120x

15 ml

CÓD.
155952

ACEITE DE OLIVA

Aceite de oliva virgen extra. Monodosis de 15 ml. **La caja de 120 monodosis.**



G

1 LITRO

CÓD.
155953

ACEITE DE OLIVA

Aceite de oliva virgen extra. **La botella de 1 litro.**



SERIE: "CONFORT EN LA OFICINA".
ELECTRODOMÉSTICOS PENSADOS PARA MEJORAR EL BIENESTAR EN SU LUGAR DE TRABAJO.

INFORMACIÓN

El tiempo de trabajo

El 41% del tiempo que estamos despiertos lo pasamos en nuestro lugar de trabajo. Aumentar el confort en el puesto de trabajo implica una mejora en la productividad y en la motivación de los trabajadores.

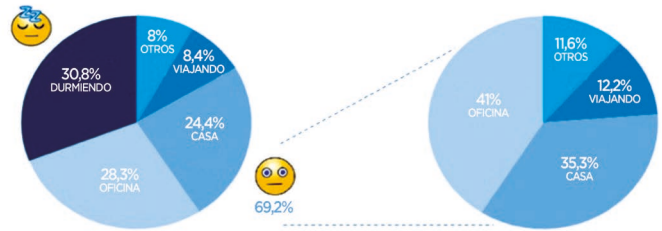

JOCCA HOME & LIFE A



CÓD.
162734

VENTILADOR DE PIE

Ventilador de pie con 3 velocidades. Rejilla protectora. Cabezal reclinable. Regulable en altura. Oscilación 90°. Posibilidad de fijar la dirección de caudal. Base en cruz para mayor estabilidad (60 x 60 cm). Diámetro: 40 cm. Medidas: 42 x 52 x 120 cm. **El ventilador.**



JOCCA HOME & LIFE B

CÓD.
162736

VENTILADOR DE TORRE

Ventilador de torre con 3 velocidades. Sistema de oscilación. Altura: 73 cm. 45w. Medidas: 17 x 73 x 17 cm. **El ventilador.**

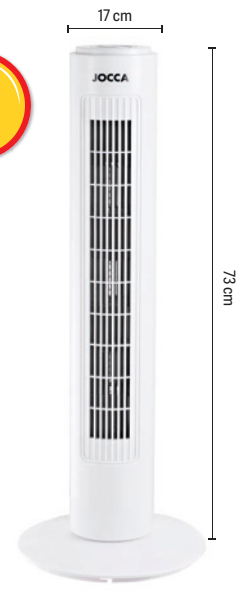

JOCCA HOME & LIFE C

CÓD.
162735

VENTILADOR DE SOBREMESA

Ventilador de sobremesa con 3 velocidades. Sistema oscilación y cabezal basculante. Diámetro: 30 cm. Medidas: 17 x 38 x 35 cm. **El ventilador.**

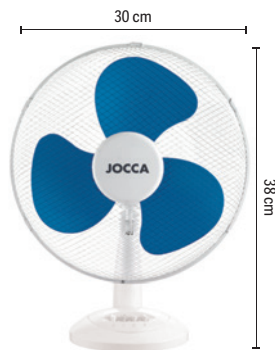

D

CÓD.
155733

VENTILADOR DE SOBREMESA

Ventilador de sobremesa con potencia de 40 W. 3 velocidades. Se puede ajustar la inclinación. Medidas: Ø 30 x 28 cm. **El ventilador.**

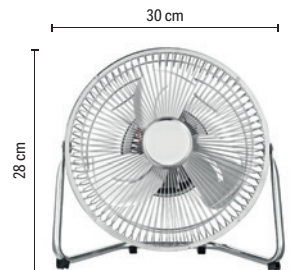

commodore

E

CÓD.
162733

CLIMATIZADOR

Climatizador frío/calor y humidificador. Selector de 3 velocidades. 60° de auto ajuste de las aspas. Incluye 2 bloques de hielo. Depósito de agua de 3 l removible para facilitar el llenado y la limpieza. Con ruedas para un desplazamiento más cómodo. 220-240v. 50hz 80w/ 2000w. Medidas: 31 x 59 x 25 cm. **El climatizador.**

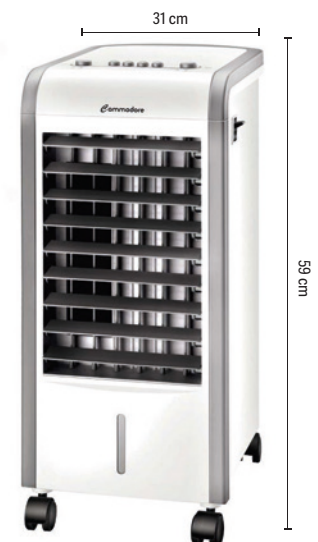



SERVICIOS GENERALES

ELECTRODOMÉSTICOS DE OFICINA

JOCCA
HOME & LIFE

A



300 ml

CÓD.
162740

DIFUSOR DE AROMAS Y HUMIDIFICADOR

Difusor de aromas y humidificador. 7 modos de iluminación diferentes. Incluye usb. Capacidad 300 ml. Medidas: 170 x 170 x 170 mm. **El difusor.**

JOCCA
HOME & LIFE

B



CÓD.
162742

LÁMPARA DE SAL

Lámpara de sal con base de madera. Piedra de sal del himalaya. Luz anaranjada muy relajante. Incluye bombilla. 220-240v. 50/60hz. E14 max 25w. 220-240v. Peso: 1,85 kg. Medidas: 220 x 130 x 130 mm. **La lámpara.**

Rubson

C



CÓD.	ARTÍCULO
75488	DESHUMIDIFICADOR
75489	PASTILLA RECARGA
150106	PASTILLA RECARGA AROMA FRUTA
150107	PASTILLA RECARGA AROMA VAINILLA
153704	PASTILLA RECARGA AROMA LAVANDA

DESHUMIDIFICADOR

Deshumidificador con tecnología en tableta. Absorbe el exceso de humedad hasta con un 40% más de eficacia respecto al resto de deshumidificadores y neutraliza los malos olores. Funciona sin electricidad. Recarga tableta 2 en 1. Cristales ultractivos para una mayor absorción de la humedad y tecnología antiolor patentada. Ideal para espacios de hasta 22 m²/55 m³. Medidas: 189 x 241 x 118 mm. Peso: 0,45 kg. **El deshumidificador.**

SERIE: "ALMUERZO EN LA OFICINA". Electrodomésticos para poder comer en la oficina.

Lacor

D



CÓD.
155927

TOSTADORA

Tostadora eléctrica horizontal con parrilla en acero inoxidable que permite tostar todo tipo de pan; hogazas, barras, rebanadas, y también bollería y sándwiches. Interruptor de encendido y luz. Tostador horizontal con regulación de temperatura hasta 360°C y con 6 niveles de potencia. Bandeja recogemigas extraíble. Potencia: 600w. Tamaño parrilla: 250 x 200 mm. Medidas: 360 x 65 x 210 mm. Peso: 1 kg. **La tostadora.**

Lacor

E

1,5 LITROS

CÓD.
155926



HERVIDOR DE AGUA AUTOMÁTICO

Permite calentar el agua de manera rápida y eficiente. Apagado automático, se desactiva cuando alcanza el nivel de temperatura deseada. Color blanco con luz LED en el botón de encendido/apagado. Incorpora filtro extraíble y lavable antical. Capacidad de 1,5 l. Medidas: 200 x 210 x 150 mm. **El hervidor.**

SOGO

F

50 LITROS

CÓD.
72759

FRIGORÍFICO CON CONGELADOR

Nevera pequeña, con capacidad 50 litros. Compartimento congelador. Con molde cubierta. Temperatura variable: entre 0°-10 ° C. Clasificación de Consumo de Energía: A. Refrigerante R600a. Respeto al medioambiente; sin emisiones CFC. Puerta reversible con junta anti-virus. Pies ajustables, y trasero llano. Diseño de bajo ruido. Nivel de Ruido = 42dB (A). Potencia: 84W. Medidas: 500 x 520 x 510 mm. Peso: 24 kg. **El frigorífico.**



SERIE: "LIMPIEZA". Electrodomésticos para limpiar el lugar de trabajo

Q-CONNECT®

A

70
LITROS

CÓD.	REF.
72480	KF16541

ASPIRADORA INDUSTRIAL

Aspiradora industrial para limpieza en seco y con agua. Totalmente higiénico, ideal para alérgicos. Con plataforma con ruedas incorporadas para un transporte más cómodo y fácil. Capacidad 70 litros. Potencia: 2000W. Medidas: 60 x 102,5 x 54 cm. Peso: 9,5 kg. **La aspiradora.**



Robot

B



CÓD.
158059



ROBOT ASPIRADOR ROOMBA E5

El robot aspirador presenta un sistema de limpieza en tres fases prémium con dos cepillos de goma multisuperficie, una aspiración de alta potencia y un filtro de alta eficiencia que logran limpiar la casa a fondo cada día. El cepillo para esquinas y bordes se ocupa de los rincones, mientras que la navegación inteligente y la tecnología Dirt Detect™ permiten que el robot se desplace alrededor de los muebles y se centre en las zonas más necesitadas. Diseñado para hogares con mascotas, utiliza dos cepillos de goma multisuperficie y una potencia de aspiración cinco veces superior. Los dos cepillos de goma multisuperficie atrapan el pelo de los suelos sin enredarse, y el filtro avanzado captura el 99 % de los alérgenos de perros y gatos. **El robot aspirador.**

Robot

C



CÓD.
158061



ROBOT ASPIRADOR ROOMBA I7558

El robot aspirador con estación de vaciado automático Clean Base™ es todavía más cómodo: se vacía automáticamente en una bolsa cerrada con capacidad para 30 depósitos, por lo que no tiene que pensar en el aspirador durante semanas. El sistema de limpieza en tres fases prémium utiliza dos cepillos de goma multisuperficie. El robot aprende, mapea y se adapta a su hogar utilizando la tecnología Imprint™ Smart Mapping, que le permite controlar qué habitaciones limpia y cuándo las limpia. Donde quiera que esté, puede controlar cuándo, dónde y cómo limpia su robot con la aplicación iRobot HOME para una limpieza verdaderamente personalizada. **El robot aspirador.**

Robot

D

CÓD.
158063



ROBOT ASPIRADOR ROOMBA 974

Utiliza dos cepillos de goma multisuperficie y una potente aspiración para atrapar la suciedad, los restos y el pelo de mascotas. Navegación visual y limpieza de plantas completas. Con la avanzada tecnología de navegación vSLAM®, el robot captura más de 230.400 puntos de datos por segundo, para crear un mapa exacto y limpiar una planta completa de tu hogar. Su unión brinda la mejor limpieza. Dos cepillos de goma que trabajan en equipo, se ajustan y flexionan al instante para limpiar a fondo tanto suelos como alfombras. Lleva la limpieza hasta el final. El cepillo para esquinas y bordes tiene un diseño especial de 27 grados, que barre empujando los restos de bordes y esquinas hasta situarlos en su trayectoria para aspirarlos. **El robot aspirador.**

Robot

E



CÓD.
158060



ROBOT ASPIRADOR BRAAVA

Con paños para fregar que incorporan fibras absorbentes y facilitan la eliminación de la grasa de la cocina y las manchas adheridas. Los paños para pasar la mopa en seco usan energía electrostática para capturar la suciedad, el polvo y el pelo de las mascotas. Con pulverizador de chorro a presión que despega la suciedad y los pegotes sin alcanzar los muebles, las alfombras ni las paredes. Ideal para varias habitaciones y para espacios grandes. Limpia hacia atrás y hacia delante con un patrón eficiente moviéndose alrededor de muebles, alfombras y otros obstáculos. Gracias a su forma cuadrada, es capaz de limpiar las esquinas y los bordes. La aplicación iRobot HOME le permite programar, personalizar y seleccionar las habitaciones que quiere limpiar. **El robot aspirador.**



SERVICIOS GENERALES

ELECTRODOMÉSTICOS DE OFICINA

Felldes

A

ESPACIOS PEQUEÑOS
12 m²

FILTRO HEPA



CÓD.
159628

PURIFICADOR DE AIRE DX5 ESPACIOS PEQUEÑOS

Sistema de purificación en 4 etapas, que captura el 99.97% de partículas e impurezas minúsculas de tan sólo 0.3 micrones, incluyendo las esporas de moho, el polen, ácaros de polvo, microbios, alérgenos transportados por el aire y el humo del tabaco. Filtra el aire de una estancia de 12m² hasta 3 veces en 1 hora con efectividad óptima. Filtra el aire de una estancia de 40m², 1 vez en 1 hora con efectividad baja. Medidas: 692 x 184 x 216 mm. Peso: 4,51 kg.

El purificador de aire.

LEITZ

B

ESPACIOS PEQUEÑOS
23 m²

FILTRO HEPA



CÓD.
159829

PURIFICADOR DE AIRE Z-1000 ESPACIOS PEQUEÑOS

Mejora la calidad del aire de tu espacio personal. Con filtración DuPont™ reduce los contaminantes en su espacio personal y mejora la calidad del aire de su hogar. Diseño elegante. Estilo compacto. Potencia: 40 vatios. Nivel de ruido: 39 - 65 dB. Entrada del aire 360°. El aire cambia 2 veces por hora en espacios de 23 m². Medidas: 200 x 460 x 200 mm. Peso: 3,5 kg.

El purificador de aire.

LEITZ

C

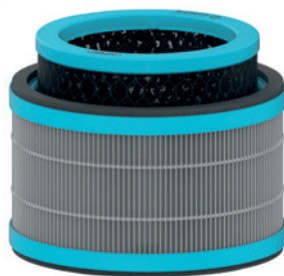

CÓD.	MODELO
163290	ALERGIAS Y GRIPE
163292	OLORES Y COVID
163294	MASCOTAS

TAMBOR DE FILTRO HEPA 3 EN 1 Z-1000

Sistema de filtro purificador de aire todo en uno. Este filtro combinado tiene 3 niveles de filtración, un prefiltro de malla duradera, un filtro HEPA y un filtro de bolitas de carbón activado. El tambor filtrante es el núcleo de la purificación del aire, ya que captura el 99,97% de los olores, alérgenos, virus y contaminantes comunes presentes en el aire. Se recomienda sustituir el tambor del filtro HEPA cada 12 meses (dependiendo del uso). La luz indicadora de cambio se ilumina en rojo en tu purificador de aire cuando es necesario reemplazar el filtro. Incluye: 1 pre-filtro de malla, 1 filtro HEPA y 1 filtro de carbono. Medidas: 169 x 83 mm. **El paquete.**

LEITZ

D



CÓD.	MODELO
163291	ALERGIAS Y GRIPE
163293	OLORES Y COVID
163295	MASCOTAS

FILTRO DE CARBONO PARA PURIFICADOR Z-1000

Este filtro con gránulos de carbón activado ofrece un nivel de defensa contra los olores, alergias, gripe, mascotas y covid. Diseñado específicamente para eliminar estos contaminantes del aire, estas capas de carbón son compatibles con el tambor del filtro HEPA para todos los purificadores de aire Z-1000. Se recomienda sustituir el filtro de carbón cada 3 meses (dependiendo del uso). **El paquete.**



A

ESPACIOS MEDIANOS 27 m²

FILTRO HEPA



CÓD.
159627

PURIFICADOR DE AIRE DX55 ESPACIOS MEDIANOS

Sistema de purificación en 4 etapas, que captura el 99.97% de partículas e impurezas minúsculas de tan sólo 0.3 micrones, incluyendo esporas de moho, polen, ácaros de polvo, microbios, alérgenos transportados por el aire y humo del tabaco. Filtra el aire de una estancia de 27m², hasta 3 veces en 1 hora con efectividad óptima. Certificación: Certificado Fundación de la alergia de Reino Unido Certificado Asociación de Fabricantes de Electrodomésticos (AHAM). Medidas: 330 x 520 x 181 mm. Peso: 6,17 kg. **El purificador de aire.**



B

ESPACIOS MEDIANOS 35 m²

FILTRO HEPA



CÓD.
159830

PURIFICADOR DE AIRE Z-2000 ESPACIOS MEDIANOS

Con la filtración de DuPont™, recoge los contaminantes y neutraliza los olores adaptándose automáticamente a las condiciones cambiantes de la calidad del aire en una habitación. 28 vatios. Nivel de ruido 33 - 64 dB. El aire cambia 2 veces por hora en espacios de 35 m². Medidas: 230 x 560 x 230 mm. Peso: 4,1 kg. **El purificador de aire.**



C

ESPACIOS MEDIANOS 35 m²

FILTRO HEPA



CÓD.
163288

PURIFICADOR DE AIRE Z-2500 SMART ESPACIOS MEDIANOS

Diseñado para habitación de hasta 35 m² y viene con una aplicación móvil para mantenerlo conectado en todo momento. Con filtración de 360 grados, el purificador de aire recolecta contaminantes y neutraliza los olores adaptándose automáticamente a las condiciones cambiantes de la calidad del aire en una habitación. La lámpara UV-C mata las bacterias y los microbios que quedan atrapados en el filtro. Color blanco. Medidas: 230 x 560 x 230 mm. Peso: 4,1 Kg. **El purificador de aire.**



D



CÓD.	MODELO
163296	ALERGIAS Y GRIPE
163298	OLORES Y COVID
163300	MASCOTAS

TAMBOR DE FILTRO HEPA 3 EN 1 PARA PURIFICADOR DE AIRE Z-2000/ Z-2500

Este filtro combinado tiene 3 niveles de filtración para defenderse de los virus, olores y los contaminantes del aire; un prefiltro de malla duradera, un filtro HEPA antiviral y un filtro de bolitas de carbón activado. El tambor filtrante es el núcleo de la purificación del aire, ya que captura el 99,97% de los alérgenos, virus y contaminantes presentes en el aire, incluido el virus H1N1. Compatible con todos los purificadores de aire Z-2000/ Z-2500. Incluye: 1 prefiltro de malla, 1 filtro HEPA y 1 filtro de carbono. Medidas: 186 x 138 mm. **El paquete.**



E

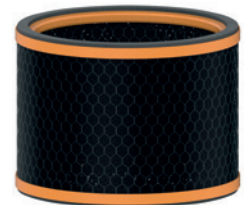

CÓD.	MODELO
163297	ALERGIAS Y GRIPE
163299	OLORES Y COVID
163301	MASCOTAS

FILTRO DE CARBONO PARA PURIFICADOR Z-2000/ Z-2500

Este filtro con gránulos de carbón activado ofrece un nivel de defensa contra los olores no deseados, covid, alergias, gripes y mascotas. Diseñado específicamente para eliminar estos contaminantes del aire, las capas de carbón son compatibles con el tambor del filtro HEPA. Compatible con todos los purificadores de aire Z-2000/ Z-2500. Se recomienda sustituir el filtro de carbón para alergias y gripe cada 3 meses (dependiendo del uso). **El paquete.**



SERVICIOS GENERALES

ELECTRODOMÉSTICOS DE OFICINA

Fellowes

A



ESPACIOS
GRANDES
42 m²

FILTRO
HEPA

CÓD.
159626

PURIFICADOR DE AIRE DX95 ESPACIOS GRANDES

Sistema de purificación en 4 etapas, que captura el 99.97% de partículas e impurezas minúsculas de tan sólo 0.3 micrones, incluyendo esporas de moho, polen, ácaros de polvo, microbios, alérgenos transportados por el aire y el humo del tabaco. Certificación: Certificado Fundación de la alergia de Reino Unido. Certificado Asociación de Fabricantes de Electrodomésticos (AHAM). Apto para espacios de hasta 42 m². Medidas: 400 x 640 x 207 mm. Peso: 6,44 kg. **El purificador de aire.**

LEITZ

B

12 DÍAS
BAJO PEDIDO



ESPACIOS
GRANDES
70 m²

FILTRO
HEPA

CÓD.
159831

PURIFICADOR DE AIRE Z-3000 ESPACIOS GRANDES

Con la filtración de DuPont™, recoge los contaminantes y neutraliza los olores adaptándose automáticamente a las condiciones cambiantes de la calidad del aire en una habitación. 68 vatios. Nivel de ruido 32 - 66 dB. El aire cambia 2 veces por hora en espacios de 70 m². Medidas: 285 x 720 x 285 mm. Peso: 5,7 kg. **El purificador de aire.**

LEITZ

C

ESPACIOS
GRANDES
70 m²

FILTRO
HEPA



CÓD.
163289

PURIFICADOR DE AIRE Z-3500 SMART ESPACIOS GRANDES

Diseñado para habitaciones de hasta 70 m² y viene con una aplicación móvil para mantenerlo conectado en todo momento, tecnología avanzada de detección remota para la mejor retroalimentación en tiempo real y dos flujos de aire. Con filtración HEPA de 360 grados, el purificador de aire recolecta contaminantes y neutraliza los olores adaptándose automáticamente a las condiciones cambiantes de la calidad del aire en una habitación. La lámpara UV-C mata las bacterias y los microbios que quedan atrapados en el filtro. Color blanco. Medidas: 285 x 720 x 285 mm. Peso: 5,7 Kg. **El purificador de aire.**

LEITZ

D



CÓD.	MODELO
163302	ALERGIAS Y GRIPE
163304	OLORES Y COVID
163306	MASCOTAS

TAMBOR DE FILTRO HEPA 3 EN 1 PARA PURIFICADOR DE AIRE Z-3000 / Z-3500

Filtro combinado con 3 niveles de filtración para defenderse de los virus, contaminantes del aire, olores y covid; un prefiltro de malla duradera, un filtro HEPA antiviral y un filtro de bolitas de carbón activado. El tambor filtrante es el núcleo de la purificación del aire, ya que captura el 99,97% de los alérgenos, virus y olores presentes en el aire. Compatible con todos los purificadores de aire Z-3000 / Z-3500. Se recomienda sustituir el tambor del filtro HEPA cada 12 meses (dependiendo del uso). Medidas: 208 x 212 mm. **El paquete.**

LEITZ

E



CÓD.	MODELO
163303	ALERGIAS Y GRIPE
163305	OLORES Y COVID
163307	MASCOTAS

FILTRO DE CARBONO DE REPUESTO PARA FILTRO DE GRIPE Y ALERGIA PARA EL PURIFICADOR GRANDE LEITZ TRUSENS Z-3000 / Z-3500, 1 PAQUETE

Filtro con gránulos de carbón activado ofrece un nivel de defensa contra los olores no deseados, covid, alergias, gripe y mascotas. Diseñado específicamente para eliminar estos contaminantes del aire, estas capas de carbón son compatibles con el tambor del filtro HEPA para todos los purificadores de aire Z-3000 / Z-3500. Se recomienda sustituir el filtro de carbón cada 3 meses (dependiendo del uso). **El paquete.**



ELECTRODOMÉSTICOS DE OFICINA

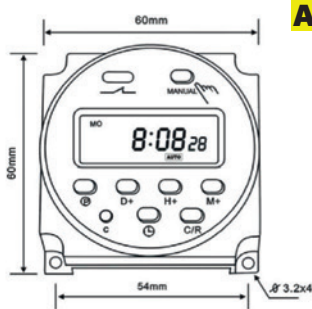

A



CÓD.
159563

MÁQUINA GENERADORA DE OZONO

Máquina generadora de ozono para desinfección de espacios. Ideal para el uso en comercios, oficinas, escuelas infantiles, bares, cines, etc. Generación de ozono de 10 000 mg/h. Dispone de 17 programas de encendido y apagado. Programable semanalmente. Permite trabajar de forma automática y manual. Superficie máxima 180 m². Cubre un espacio aproximado de 80 m² en un tiempo de 20 minutos. Diseño portátil. **La máquina.**

orium

B



CÓD.
161821

MEDIDOR DE AIRE

Fabricado en abs, blanco, display de valores de CO₂, humedad, temperatura y tiempo. Pantalla lcd con emoticonos que muestran cuando los valores de CO₂ son buenos o demasiado altos. Una correcta ventilación reduce el riesgo de infección por virus corona u otros virus y bacterias que pueden propagarse a través de aerosoles. Fuente de alimentación: adaptador de CA o 2 pilas AA (no incluidas). Medidas: 80 x 80 x 25 mm. Peso: 100 g. **El medidor de aire.**

INNOVA

C



CÓD.
159629

ESTERILIZADOR DE SOBREMESA

Caja de desinfección que esteriliza móviles, relojes, auriculares, llaves y gafas. Tiempo de desinfección: 5. Tecnología UVC. Elimina el 99,9% de virus y bacterias. Aromaterapia. Fácil y seguro. Incluye USB y puerto de carga. Entrada: 5V - 2A. Potencia de desinfección: 2W. Potencia de aromaterapia: 1W. Máxima potencia: 9W. Longitud de onda ultravioleta: 253.7 nm. Tamaño interior de la caja: 178 x 103 x 30 mm. **El esterilizador.**



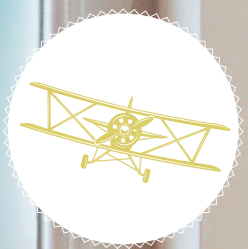
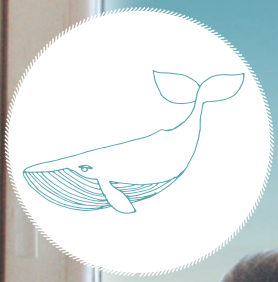

mola!

¡DÉJATE LLEVAR

POR TU IMAGINACIÓN!

Todo lo que imagines en productos de papelería y material escolar

